

บันทึกรายงานการประชุมสภาองค์การบริหารส่วนตำบลปึกเตียน  
 สมัยสามัญ สมัยที่ ๒ ประจำปี ๒๕๖๖  
 ในวันพฤหัสบดี ที่ ๘ มิถุนายน พ.ศ.๒๕๖๖ เวลา ๑๐.๐๐ น.  
 ณ.ห้องประชุมสภาองค์การบริหารส่วนตำบลปึกเตียน

ผู้มาประชุม

ลำดับที่	ชื่อ - สกุล	ตำแหน่ง	ลายมือชื่อ
๑	นายภาณุวัฒน์ เอ็มโอษฐ์	สมาชิกสภาองค์การบริหารส่วนตำบลปึกเตียน หมู่ที่ ๑	ภาณุวัฒน์ เอ็มโอษฐ์
๒	นายมานพ กลิ่นสว่าง	สมาชิกสภาองค์การบริหารส่วนตำบลปึกเตียน หมู่ที่ ๒	มานพ กลิ่นสว่าง
๓	นายนฤเบศ นุชชมภู	สมาชิกสภาองค์การบริหารส่วนตำบลปึกเตียน หมู่ที่ ๒	นฤเบศ นุชชมภู
๔	นายมานิตย์ สังข์ประเสริฐ	สมาชิกสภาองค์การบริหารส่วนตำบลปึกเตียน หมู่ที่ ๓	มานิตย์ สังข์ประเสริฐ
๕	นายอนุวัติ วัตสว่าง	สมาชิกสภาองค์การบริหารส่วนตำบลปึกเตียน หมู่ที่ ๓	อนุวัติ วัตสว่าง
๖	นายชุมพล บุญเปี้ยว	สมาชิกสภาองค์การบริหารส่วนตำบลปึกเตียน หมู่ที่ ๔	ชุมพล บุญเปี้ยว
๖	นางณัฐริญา แป้นไทย	ปลัดองค์การบริหารส่วนตำบลปึกเตียน เลขานุการสภา	ณัฐริญา แป้นไทย

ผู้เข้าร่วมประชุม

ลำดับที่	ชื่อ - สกุล	ตำแหน่ง	ลายมือชื่อ
๑	นายสมชาย สุขศรี	นายกอบต.ปึกเตียน	สมชาย สุขศรี
๒	นายมนุน ปิ่นทอง	รองนายก อบต.ปึกเตียน	มนุน ปิ่นทอง
๓	นายอุทัย เอ็มโอษฐ์	รองนายก อบต ปึกเตียน	อุทัย เอ็มโอษฐ์
๔	นายณรงค์ ศรีอินทร์	เลขานุการนายก อบต.ปึกเตียน	ณรงค์ ศรีอินทร์
๕	นายอดิศักดิ์ คลับคล้าย	ผู้อำนวยการกองช่าง	อดิศักดิ์ คลับคล้าย
๖	น.ส.วรรณมา ลำพูน	ผู้อำนวยการกองคลัง	วรรณมา ลำพูน
๗	น.ส. วาสนา ทิมวัตร	ผู้อำนวยการกองการศึกษา	วาสนา ทิมวัตร
๘	นายนรินทร์ ศรีวิจิตร	ผู้ช่วยนายช่างโยธา	นรินทร์ ศรีวิจิตร
๙	นางสาวสุจิตตรา เหลืองอร่าม	นักวิเคราะห์นโยบายและแผน ชำนาญการ	สุจิตตรา เหลืองอร่าม

บันทึกรายงานการประชุมสภาองค์การบริหารส่วนตำบลปึกเตียน  
สมัยสามัญ สมัยที่ ๒ ประจำปี ๒๕๖๖

ในวันพฤหัสบดี ที่ ๘ มิถุนายน พ.ศ.๒๕๖๖ เวลา ๑๐.๐๐ น.

ณ.ห้องประชุมสภาองค์การบริหารส่วนตำบลปึกเตียน

เริ่มประชุมเวลา ๑๐.๐๐ น

เลขานุการสภาฯ เมื่อที่ประชุมพร้อมแล้วขอเรียนเชิญประธานสภาฯได้จุดธูปเทียนบูชาพระรัตนตรัย  
นางณัฐฐิญา แป้นไทย การประชุมสภาขององค์การบริหารส่วนตำบลปึกเตียนในวันนี้เป็นการประชุมสมัย  
สามัญ สมัยที่ ๒ ประจำปี ๒๕๖๖ ขอเข้าสู่ระเบียบวาระการประชุม เรียนเชิญท่าน  
ประธานสภาฯ

ระเบียบวาระที่ ๑ เรื่องที่ประธานแจ้งให้ที่ประชุมทราบ

ประธานสภาฯ ระเบียบสภาองค์การบริหารส่วนตำบลปึกเตียน ว่าด้วยการดำเนินการของประธาน

นายภาณุวัฒน์ เอ็มโอษฐ์ ในการเข้าชื่อเสนอข้อบัญญัติท้องถิ่น พ.ศ.๒๕๖๖ และระเบียบสภาองค์การบริหาร  
ส่วนตำบลปึกเตียน ว่าด้วย หลักเกณฑ์และวิธีการเข้าฟังการประชุมสภาองค์การ  
บริหารส่วนตำบลปึกเตียนของประชาชน พ.ศ.๒๕๖๖ รายละเอียดตามเอกสารที่แจก  
ทุกคนคงได้อ่านกันแล้ว มีใครจะเพิ่มเติมหรือแก้ไขหรือไม่ครับ/ไม่มี ขอมติที่ประชุม  
รับทราบ

มติที่ประชุม

ระเบียบวาระที่ ๒ เรื่อง รับรองรายงานการประชุม สมัยสามัญ สมัยที่ ๑ ประจำปี ๒๕๖๖ วันจันทร์ ที่  
๑๓ กุมภาพันธ์ ๒๕๖๖

ประธานสภาฯ รับรองรายงานการประชุม สมัยสามัญ สมัยที่ ๑ ประจำปี ๒๕๖๖ เมื่อวันที่จันทร์

นายภาณุวัฒน์ เอ็มโอษฐ์ ที่ ๑๓ กุมภาพันธ์ พ.ศ.๒๕๖๖ ขอเชิญสมาชิกสภาองค์การบริหารส่วนตำบล  
ปึกเตียนได้ตรวจรายงานการประชุมสภาครั้งที่แล้วอย่างละเอียดอีกครั้ง ว่ามีถ้อยคำ  
หรือข้อความใดไม่ถูกต้อง หากมีสมาชิกท่านใดจะขอแก้ไขรายงานการประชุม  
ก็ขอให้แจ้งต่อที่ประชุมได้เลยครับ

ที่ประชุม

ประธานสภาฯ ให้เวลาสมาชิกสภาฯ ได้อ่านบันทึกการประชุมครั้งที่แล้ว

นายภาณุวัฒน์ เอ็มโอษฐ์ มีสมาชิกท่านใดจะขอแก้ไขรายงานการประชุมหรือไม่ หากไม่มีสมาชิกท่านใด  
ตำบลปึกเตียน สมัยสามัญ สมัยที่ ๑ ประจำปี ๒๕๖๖ โปรดยกมือ

มติที่ประชุม

มีมติเห็นชอบทุกท่านรับรองรายงานการประชุมสภา สมัยสามัญ สมัยที่ ๑ ประจำปี

ระเบียบวาระที่ ๓ เรื่อง กระทุ้งถาม

ประธานสภาฯ -ไม่มี-

นายภาณุวัฒน์ เอ็มโอษฐ์

ระเบียบวาระที่ ๔ เรื่อง ที่คณะกรรมการสภาท้องถิ่นตั้งขึ้นมาพิจารณาแล้วเสร็จ

ประธานสภาฯ -ไม่มี-

ระเบียบวาระที่ ๕ เรื่องที่เสนอใหม่  
เรื่องญัตติที่ต้องพิจารณา

ประธานสภาฯ นายภานุวัฒน์ เอ็มโอษฐ์ ๕.๑.๑ การพิจารณาร่างข้อบัญญัติ อบต. ปีกเตียน เรื่อง สถานที่จำหน่ายอาหารและสถานที่สะสมอาหาร พ.ศ.๒๕.....ตามที่นายกองค์การบริหารส่วนตำบลปีกเตียนได้เสนอข้อบัญญัติ อบต. ให้สภาฯ อบต.ปีกเตียน พิจารณานั้น ขอให้เลขานุการสภาฯ ได้ชี้แจงระเบียบต่อไป

เลขานุการสภาฯ นางณัฐธัญญา แป้นไทย ตามระเบียบกระทรวงมหาดไทย ว่าด้วยข้อบังคับการประชุมสภาท้องถิ่น พ.ศ. ๒๕๔๗ (แก้ไขเพิ่มเติมถึง ฉบับที่ ๒) พ.ศ.๒๕๕๔ หมวด ๓ ข้อ ๔๕ “ญัตติร่างข้อบัญญัติที่ประชุมสภาท้องถิ่นต้องพิจารณาเป็นสามวาระ แต่ที่ประชุมสภาท้องถิ่นจะอนุมัติให้พิจารณาสามวาระรวดเดียวก็ได้ “ในการพิจารณาสามวาระรวดเดียว ผู้บริหารท้องถิ่นหรือสมาชิกสภาท้องถิ่นจำนวนไม่น้อยกว่าหนึ่งในสามของจำนวนผู้ที่อยู่ในที่ประชุมจะเป็นผู้เสนอก็ได้ เมื่อที่ประชุมสภาท้องถิ่นอนุมัติให้พิจารณาสามวาระรวดเดียวแล้ว การพิจารณาครั้งที่สองให้ที่ประชุมสภาท้องถิ่นเป็นกรรมการแปรญัตติเต็มสภาฯ โดยให้ประธานที่ประชุมเป็นประธานคณะกรรมการแปรญัตติ ขอให้ที่ประชุมพิจารณาว่าจะอนุมัติให้พิจารณาสามวาระรวดเดียวหรือไม่

ประธานสภาฯ นายภานุวัฒน์ เอ็มโอษฐ์  
สมาชิกสภาฯ หมู่ ๓ เสนอขอพิจารณาสามวาระรวดเดียว  
นายมานิตย์ สังข์ประเสริฐ  
ประธานสภาฯ ขอผู้รับรอง ๒ คนครับ  
นายภานุวัฒน์ เอ็มโอษฐ์  
ผู้รับรอง ๑.นายมานพ กลิ่นสว่าง สมาชิก หมู่ ๒  
๒.นายอนุวัติ วัตสว่าง สมาชิก หมู่ ๓

ประธานสภาฯ ขอมติที่ประชุมให้พิจารณาสามวาระรวดเดียว  
นายภานุวัฒน์ เอ็มโอษฐ์  
มติที่ประชุม สมาชิกสภาทุกคนมีมติเห็นชอบเป็นเอกฉันท์ให้พิจารณาสามวาระรวดเดียว ร่างข้อบัญญัติ อบต.ปีกเตียน เรื่อง สถานที่จำหน่ายอาหารและสถานที่ สะสมอาหาร พ.ศ.๒๕.....

ประธานสภาฯ นายภานุวัฒน์ เอ็มโอษฐ์ ในการพิจารณาร่างข้อบัญญัติวาระที่หนึ่ง ให้ที่ประชุมสภาท้องถิ่นปรึกษาในหลักการแห่งร่างข้อบัญญัติและลงมติว่าจะรับหลักการแห่งร่างข้อบัญญัตินั้นหรือไม่ หากมีสมาชิกสภาท้องถิ่นประสงค์จะอภิปรายห้ามไม่ให้ลงมติก่อนที่สมาชิกสภาท้องถิ่นได้อภิปรายในเรื่องนั้นพอสมควรแล้ว มีสมาชิกสภาท่านใดประสงค์จะอภิปรายร่างข้อบัญญัติ อบต. ปีกเตียน เรื่อง สถานที่จำหน่ายอาหารและสถานที่สะสมอาหาร พ.ศ.๒๕...หรือไม่

ที่ประชุม ไม่มีสมาชิกท่านใดอภิปราย

ประธานสภาฯ นายภานุวัฒน์ เอ็มโอษฐ์	ไม่มีสมาชิกอภิปราย ขอมติสมาชิกว่าจะรับหลักการแห่งร่างข้อบัญญัติ อบต.ปึกเตียน เรื่อง สถานที่จำหน่ายอาหารและสถานที่สะสมอาหาร พ.ศ.๒๕. หรือไม่
มติที่ประชุม	สมาชิกสภามีมติเห็นชอบทุกคนรับหลักการแห่งร่างข้อบัญญัติ อบต.ปึกเตียน เรื่อง สถานที่จำหน่ายอาหารและสถานที่สะสมอาหาร พ.ศ.๒๕....
ประธานสภาฯ นายภานุวัฒน์ เอ็มโอษฐ์	การพิจารณาวาระที่สอง ให้ที่ประชุมสภาท้องถิ่นเป็นกรรมการแปรญัตติ เต็มสภา โดยให้ประธานที่ประชุมเป็นประธานคณะกรรมการแปรญัตติ “ในการพิจารณาร่างข้อบัญญัติวาระที่สอง กรณีการพิจารณาสามารถ รวดเดียว ผู้แปรญัตติอาจเสนอคำแปรญัตติด้วยวาจา”มีสมาชิกท่านใดประสงค์จะ เสนอคำแปรญัตติขอให้เสนอคำแปรญัตติด้วยวาจา ครับ
ที่ประชุม	ไม่มีสมาชิกเสนอคำแปรญัตติ
ประธานสภาฯ นายภานุวัฒน์ เอ็มโอษฐ์	เมื่อคณะกรรมการแปรญัตติได้พิจารณาแล้วให้เสนอ ร่างข้อบัญญัติ อบต. ปึกเตียน เรื่อง สถานที่จำหน่ายอาหารและสถานที่สะสมอาหาร พ.ศ.๒๕.... ตามร่างเดิมตลอดจนสงวนคำแปรญัตติ ขอมติที่ประชุม
มติที่ประชุม	สมาชิกมีมติเห็นชอบทุกท่าน
ประธานสภาฯ นายภานุวัฒน์ เอ็มโอษฐ์	การพิจารณาร่างข้อบัญญัติในวาระที่สาม ไม่มีการอภิปราย เว้นแต่ที่ประชุม สภาท้องถิ่นจะได้ลงมติให้มีการอภิปราย ถ้ามีเหตุอันสมควร”ในการ พิจารณาวาระที่สามให้ที่ประชุมสภาท้องถิ่นลงมติว่าจะให้ตราเป็น ข้อบัญญัติหรือไม่ ดังนั้น ขอให้ที่ประชุมลงมติว่าจะให้ตราเป็นข้อบัญญัติ อบต. ปึกเตียน เรื่อง สถานที่จำหน่ายอาหารและสถานที่สะสมอาหาร พ.ศ.๒๕....หรือไม่ /ถ้าไม่มีผมขอมติที่ประชุม
มติที่ประชุม	สมาชิกสภามีมติเห็นชอบทุกคน ร่างข้อบัญญัติ อบต. ปึกเตียน เรื่อง สถานที่ จำหน่ายอาหารและสถานที่สะสมอาหาร พ.ศ.๒๕...ให้ตราเป็นข้อบัญญัติ อบต.ปึกเตียน เรื่อง สถานที่จำหน่ายอาหารและสถานที่สะสมอาหาร พ.ศ. ๒๕....
ประธานสภาฯ นายภานุวัฒน์ เอ็มโอษฐ์	๕.๑.๒ การพิจารณาร่างแผนพัฒนาท้องถิ่น (พ.ศ.๒๕๖๖-๒๕๗๐) เพิ่มเติม ฉบับที่ ๒ พ.ศ.๒๕๖๖ ต่อไปเป็นการพิจารณาให้ความเห็นชอบร่างแผน พัฒนาท้องถิ่น (พ.ศ.๒๕๖๖-๒๕๗๐) เพิ่มเติม ฉบับที่ ๒ พ.ศ.๒๕๖๖ ขอเชิญ ท่านนายกได้ชี้แจง
นายก อบต. นายสมชาย สุขศรี	ตามพระราชบัญญัติสภาตำบลและองค์การบริหารส่วนตำบล พ.ศ.๒๕๓๗ แก้ไขเพิ่มเติมถึง ฉบับที่ ๖ พ.ศ.๒๕๖๖ มาตรา ๖๖ องค์การบริหารส่วน ตำบลมีอำนาจหน้าที่ในการพัฒนาตำบลทั้งในด้าน เศรษฐกิจ สังคม และ วัฒนธรรมและมาตรา ๖๗ ภายในบังคับแห่งกฎหมายองค์การบริหารส่วน ตำบล มีหน้าที่ต้องทำในเขตองค์การบริหารส่วนตำบล ดังต่อไปนี้

๑. จัดให้มีและบำรุงรักษาทางน้ำและทางบก
๒. รักษาความสะอาดของถนน ทางน้ำ ทางเดิน และที่สาธารณะ รวมทั้งกำจัดมูลขยะฝอยและสิ่งปฏิกูล
๓. ป้องกันโรคและระงับโรคติดต่อ
๔. ป้องกันและบรรเทาสาธารณภัย
๕. ส่งเสริมการศึกษา ศาสนา และวัฒนธรรม
๖. ส่งเสริมการพัฒนาสตรี เด็ก เยาวชน ผู้สูงอายุ และผู้พิการ
๗. คุ้มครอง ดูแล และบำรุงรักษาทรัพยากรธรรมชาติและสิ่งแวดล้อม
๘. บำรุงรักษาศิลปะ จารีตประเพณี ภูมิปัญญาท้องถิ่น และวัฒนธรรมอันดีของท้องถิ่น
๙. ปฏิบัติหน้าที่อื่นตามที่ทางราชการมอบหมายโดยจัดสรรงบประมาณหรือบุคลากรให้ตามความจำเป็นและสมควร มาตรา ๖๘ ภายใต้บังคับแห่งกฎหมาย ประกอบกับตามพระราชบัญญัติกำหนดแผนและขั้นตอนการกระจายอำนาจให้องค์กรปกครองส่วนท้องถิ่น พ.ศ.๒๕๕๒ องค์การบริหารส่วนตำบลปึกเตียน ได้ดำเนินการจัดทำร่างแผนพัฒนาท้องถิ่น (พ.ศ.๒๕๖๖ - ๒๕๗๐) เพิ่มเติมฉบับที่ ๒ พ.ศ.๒๕๖๖ ตามระเบียบกระทรวงมหาดไทยว่าด้วย การจัดทำแผนพัฒนาขององค์กรปกครองส่วนท้องถิ่น พ.ศ.๒๕๕๘ แก้ไขเพิ่มเติม (ฉบับที่ ๓) พ.ศ.๒๕๖๑ ตามข้อ ๒๒ เพื่อประโยชน์ของประชาชนการเพิ่มเติมแผนพัฒนาท้องถิ่นให้องค์กรปกครองส่วนท้องถิ่นดำเนินการตามขั้นตอนและเพื่อประโยชน์สุขของประชาชนในการบริหารกิจการบ้านเมืองที่ดีและใช้เป็นกรอบแนวทางในการพัฒนาองค์การบริหารส่วนตำบลปึกเตียน เป็นเครื่องมือในการตรวจสอบการดำเนินงานขององค์กรปกครองส่วนท้องถิ่น ว่าได้ดำเนินการตามเป้าหมายที่กำหนดไว้หรือไม่อย่างไรสามารถนำมาเป็นข้อมูลในการกำหนดทิศทางการพัฒนาได้อย่างเป็นรูปธรรม นำมาวิเคราะห์ความสำเร็จและความคุ้มค่าของแผนงาน/โครงการ/กิจกรรมนำไปสู่การดำเนินการโครงการให้มีความต่อเนื่องและยั่งยืน หรือยุติการดำเนินการตามโครงการและประโยชน์ของประชาชนที่ได้รับ ความเดือดร้อน ในพื้นที่ตำบลปึกเตียน โดยดำเนินการให้เป็นไปตามระเบียบกระทรวงมหาดไทย ว่าด้วยการจัดทำแผนพัฒนาขององค์กรปกครองส่วนท้องถิ่น พ.ศ. ๒๕๕๘ แก้ไขเพิ่มเติม (ฉบับที่ ๓) พ.ศ.๒๕๖๑ องค์การบริหารส่วนตำบลปึกเตียน จึงมีความจำเป็นต้องดำเนินการเพิ่มเติมแผนฯ

ประธานสภาฯ

นายภานุวัฒน์ เอ็มโอษฐ์

เลขานุการสภาฯ

นางณัฐริญา แป้นไทย

ระเบียบกระทรวงมหาดไทย ว่าด้วยการจัดทำแผนพัฒนาขององค์กรปกครองส่วนท้องถิ่น พ.ศ.๒๕๕๘ แก้ไขเพิ่มเติม (ฉบับที่ ๒) พ.ศ.๒๕๕๙ และ (ฉบับที่ ๓) พ.ศ. ๒๕๖๑ ข้อ ๒๒ เพื่อประโยชน์ของประชาชนการเพิ่มเติมแผนพัฒนาท้องถิ่นให้องค์กรปกครองส่วนท้องถิ่นดำเนินการตามขั้นตอน ข้อ ๒๒(๑)(๒)ซึ่งทางองค์การบริหารส่วนตำบลปึกเตียนก็ได้ดำเนินการตามขั้นตอนเรียบร้อยแล้ว

ประธานสภาฯ มีท่านใดจะสอบถามเพิ่มเติมหรือไม่ / ถ้าไม่มี ผมขอมติเห็นชอบร่างแผนพัฒนา  
นายกานูวัฒน์ เอ็มโอษฐ์ ท้องถิ่น พ.ศ.๒๕๖๖ -๒๕๗๐ เพิ่มเติม (ฉบับที่ ๒) พ.ศ.๒๕๖๖  
มติที่ประชุม สมาชิกสภาเห็นชอบร่างแผนพัฒนาท้องถิ่น พ.ศ.๒๕๖๖-๒๕๗๐ เพิ่มเติม  
(ฉบับที่ ๒) ๒๕๖๖ ทุกท่านด้วยคะแนนเสียง ๕ เสียง

ประธานสภาฯ ๕.๑.๓ การพิจารณาใช้จ่ายเงินสะสมโครงการจัดซื้อกล้องโทรทัศน์วงจรปิด CCTV  
นายกานูวัฒน์ เอ็มโอษฐ์ ราคาตัว ละ ๒๒,๐๐๐.-บาท จำนวน ๑๔ จุด ๒๖ ตัว ราคา ๒,๖๓๓,๖๐๐.-บาท  
พร้อมติดตั้ง รายละเอียดตามโครงการฯและตามเกณฑ์ราคากลางและคุณลักษณะ  
พื้นฐานของระบบ ตามเอกสารที่แนบ ขอเชิญท่านนายกได้ชี้แจง

นายก อบต. เหตุผล องค์การบริหารส่วนตำบลเป็นหน่วยการบริหารราชการส่วนท้องถิ่นที่มี  
นายสมชาย สุขศรี ความสัมพันธ์และใกล้ชิดกับประชาชนมากที่สุด มีอำนาจหน้าที่ในการจัดบริการ  
สาธารณะให้แก่ประชาชน ตามพระราชบัญญัติสภาตำบลและองค์การบริหารส่วน  
ตำบล พ.ศ.๒๕๓๗ แก้ไขเพิ่มเติม (ฉบับที่ ๗) พ.ศ.๒๕๖๒ มาตรา ๖๗ ภายใต้  
บังคับแห่งกฎหมาย องค์การบริหารส่วนตำบลมีหน้าที่ต้องทำในเขตองค์การ  
บริหารส่วนตำบล ดังต่อไปนี้ (๑/๑) รักษาความเป็นระเบียบเรียบร้อย การดูแล  
การจราจร และส่งเสริมสนับสนุนหน่วยงานอื่นในการปฏิบัติหน้าที่ ดังกล่าว  
ปัจจุบันกล้องวงจรปิดจึงมีความสำคัญมีประโยชน์กับประชาชนในพื้นที่ในตำบล  
ปึกเตียนและประชาชนนักท่องเที่ยวผู้ใช้เส้นทางเป็นอย่างมากและมีบทบาทในการ  
ดำเนินชีวิตมากขึ้นเพราะสภาพสังคมที่มีการพัฒนาและมีความเจริญมากขึ้น ผู้คน  
ต้องทำงานแข่งกับเวลาเพื่อความมั่นคงและความก้าวหน้าในชีวิต จนมีเวลาอยู่บ้าน  
น้อยลงซึ่งสภาวะเศรษฐกิจปัจจุบัน ปัญหาอาชญากรรมที่เกิดขึ้นในรูปแบบต่างๆมี  
จำนวนเพิ่มมากขึ้น ซึ่งอาจเกิดเหตุการณ์ที่ไม่คาดฝัน อีกทั้งยังช่วยการปฏิบัติงาน  
ของเจ้าหน้าที่ตำรวจในการคลี่คลายคดีต่าง ๆ ที่ได้รับแจ้งเหตุจากประชาชนได้เป็น  
อย่างดี ตลอดจนเพื่อความปลอดภัยในชีวิตและทรัพย์สินของประชาชนและเพื่อ  
ป้องกันแก้ไขปัญหาการอาชญากรรม การโจรกรรมและปัญหายาเสพติด ดังนั้น  
เพื่อเป็นการลดความสูญเสียทั้งชีวิตและทรัพย์สินของส่วนภาครัฐได้อย่างยั่งยืน  
สืบเนื่องจากตามพระราชบัญญัติสภาตำบลและองค์การบริหารส่วนตำบล พ.ศ.  
๒๕๓๗ และที่แก้ไขเพิ่มเติมถึง (ฉบับที่ ๗) พ.ศ.๒๕๖๒ ส่วนที่ ๓ มาตรา ๖๗ และ  
พระราชบัญญัติกำหนดแผนและขั้นตอนการกระจายอำนาจให้แก่องค์กรปกครอง  
ส่วนท้องถิ่น พ.ศ.๒๕๔๒ หมวด ๒ มาตรา ๑๖ เพื่อบำบัดความเดือดร้อนให้กับ  
ประชาชนในพื้นที่ตามโครงการฯและตามเกณฑ์ราคากลางและคุณลักษณะพื้นฐาน

## โครงการจัดซื้อกล้องโทรทัศน์วงจรปิด CCTV พร้อมติดตั้ง

+++++

๑.ชื่อโครงการ โครงการจัดซื้อกล้องโทรทัศน์วงจรปิด CCTV พร้อมติดตั้ง  
(รายละเอียดจุดติดตั้งกล้องวงจรปิด CCTV จำนวน ๒๖ ตัว ๑๔ จุด)

### ๒.หลักการและเหตุผล

องค์การบริหารส่วนตำบลเป็นหน่วยการบริหารราชการส่วนท้องถิ่นที่มีความสัมพันธ์และใกล้ชิดกับประชาชนมากที่สุด มีอำนาจหน้าที่ในการจัดบริการสาธารณะให้แก่ประชาชน ตามพระราชบัญญัติสภาตำบลและองค์การบริหารส่วนตำบล พ.ศ.๒๕๓๗ แก้ไขเพิ่มเติมถึง (ฉบับที่ ๗) พ.ศ.๒๕๖๒ มาตรา ๖๗ ภายใต้บังคับแห่งกฎหมาย องค์การบริหารส่วนตำบลมีหน้าที่ต้องทำในเขตองค์การบริหารส่วนตำบล ดังต่อไปนี้ (๑/๑) รักษาความเป็นระเบียบเรียบร้อย การดูแลการจราจร และส่งเสริมสนับสนุนหน่วยงานอื่นในการปฏิบัติหน้าที่ดังกล่าว ปัจจุบันกล้องวงจรปิดจึงมีความสำคัญมีประโยชน์กับประชาชนในพื้นที่ในตำบลปึกเตียนและประชาชนนักท่องเที่ยวผู้ใช้เส้นทางเป็นอย่างมากและมีบทบาทในการดำเนินชีวิตมากขึ้น เพราะสภาพสังคมที่มีการพัฒนาและมีความเจริญมากขึ้น ผู้คนต้องทำงานแข่งกับเวลาเพื่อความมั่นคงและความก้าวหน้าในชีวิตจนมีเวลาอยู่บ้านน้อยลง ซึ่งภาวะเศรษฐกิจปัจจุบัน ปัญหาอาชญากรรมที่เกิดขึ้นในรูปแบบต่างๆมีจำนวนเพิ่มมากขึ้น ซึ่งอาจเกิดเหตุการณ์ที่ไม่คาดฝัน อีกทั้งยังช่วยการปฏิบัติงานของเจ้าหน้าที่ตำรวจในการคลี่คลายคดีต่าง ๆ ที่ได้รับแจ้งเหตุจากประชาชนได้เป็นอย่างดี ตลอดจนเพื่อความปลอดภัยในชีวิตและทรัพย์สินของประชาชนและเพื่อป้องกันแก้ไขปัญหาการอาชญากรรม การโจรกรรม และปัญหายาเสพติด

ดังนั้น เพื่อเป็นการลดความสูญเสียทั้งชีวิตและทรัพย์สินของส่วนภาครัฐได้อย่างยั่งยืน สืบเนื่องจากตามพระราชบัญญัติสภาตำบลและองค์การบริหารส่วนตำบล พ.ศ.๒๕๓๗ และที่แก้ไขเพิ่มเติมถึง (ฉบับที่ ๗) พ.ศ.๒๕๖๒ ส่วนที่ ๓ มาตรา ๖๗ และพระราชบัญญัติกำหนดแผนและขั้นตอนการกระจายอำนาจให้แก่องค์กรปกครองส่วนท้องถิ่น พ.ศ.๒๕๔๒ หมวด ๒ มาตรา ๑๖ เพื่อบำบัดความเดือดร้อนให้กับประชาชนในพื้นที่สำนักงานปลัด องค์การบริหารส่วนตำบลปึกเตียน แผนงานการรักษาความสงบภายใน งานบริหารทั่วไปเกี่ยวกับการรักษาความสงบภายใน จึงได้จัดทำโครงการจัดซื้อกล้องโทรทัศน์วงจรปิด CCTV พร้อมติดตั้ง

### ๓.วัตถุประสงค์

๓.๑ เพื่อป้องกันและดูแลความปลอดภัยให้กับสถานที่ต่างๆทั้งของภาครัฐและภาคประชาชนในพื้นที่ เขตชุมชน และสถานที่สำคัญภายในเขต องค์การบริหารส่วนตำบลปึกเตียน

๓.๒ เพื่อเพิ่มประสิทธิภาพการปฏิบัติงานด้านการป้องกันและบรรเทาสาธารณภัยด้านปราบปรามอาชญากรรมและปัญหาอุบัติเหตุจากการจราจร ปัญหาการโจรกรรมและปัญหายาเสพติด

๓.๓ เพื่อรักษาความปลอดภัยในชีวิตและทรัพย์สินให้กับประชาชน และนักท่องเที่ยว โดยใช้ระบบโทรทัศน์วงจรปิดในการเฝ้าระวังการกระทำความผิด ตรวจจับการกระทำความผิด และบันทึกภาพไว้เป็นหลักฐานในการดำเนินคดี

๓.๔ เพื่อสร้างความเชื่อมั่นในมาตรการป้องกันการก่อเหตุร้ายต่าง ๆ ของประชาชนโดยรวมที่พักอาศัย หรือแหล่งที่มีการจัดกิจกรรมต่าง ๆ ในเขตองค์การบริหารส่วนตำบลปึกเตียน

๓.๕ เพื่อเพิ่มระดับความปลอดภัยในชีวิตและทรัพย์สินให้กับประชาชนที่อาศัยอยู่ในพื้นที่ และนักท่องเที่ยวที่เดินทางเข้ามาในเขตพื้นที่องค์การบริหารส่วนตำบลปึกเตียน

๓.๖ เพื่อให้ความร่วมมือกับนโยบายของรัฐบาล ในเรื่องความมั่นคงในประเทศ และสร้างภาพลักษณ์ที่ดีในสายตานักท่องเที่ยวชาวต่างชาติเพื่อสนับสนุนการท่องเที่ยวของประเทศ

๓.๗ ช่วยเสริมศักยภาพในการปฏิบัติงานให้กับเจ้าหน้าที่และหน่วยงานที่เกี่ยวข้องด้านความมั่นคง สามารถทำงานได้อย่างสะดวกรวดเร็ว และเกิดประสิทธิภาพสูงสุด

๓.๘ สามารถใช้ข้อมูลจากกล้องวงจรปิดในการสืบค้นและเป็นหลักฐานในการติดตามเหตุการณ์ต่าง ๆ เพื่อความรวดเร็วและแม่นยำในการจับกุมผู้กระทำความผิด ที่ก่อเหตุในพื้นที่ได้

๓.๙ ช่วยให้ชุมชนและประชาชนในพื้นที่องค์การบริหารส่วนตำบลปึกเตียน ได้รับประโยชน์จากเทคโนโลยีการรักษาความปลอดภัย ซึ่งเป็นเทคโนโลยีมาตรฐานระดับสากล

๓.๑๐ เพื่อป้องกันการถูกโจรกรรมทรัพย์สินในพื้นที่บริเวณจุดเสี่ยง

๓.๑๑ สามารถป้องกันและลดอัตราการเกิดอาชญากรรม ลดปัญหาอาชญากรรม

๓.๑๒ สามารถใช้ประโยชน์ภาพเหตุการณ์เป็นหลักฐานสำคัญได้

#### ๔.เป้าหมาย

ประชาชนในพื้นที่องค์การบริหารส่วนตำบลปึกเตียน จำนวน ๔ หมู่บ้าน จำนวน ๒,๗๘๗ หลังคาคร้วเรือนและนักท่องเที่ยวผู้ใช้เส้นทางมีความปลอดภัยในชีวิตและทรัพย์สิน

#### ๕.ระยะเวลาดำเนินงาน

ระยะเวลาดำเนินงาน ๑๒๐ วัน

#### ๖.วิธีการดำเนินการ

๑.ขออนุมัติโครงการ (รายละเอียดเกณฑ์ราคากลางและคุณลักษณะพื้นฐานของระบบกล้องโทรทัศน์วงจรปิด)

๒.ขออนุมัติดำเนินการตามโครงการ

๓.ขออนุมัติจากคณะกรรมการบริหารและจัดการระบบคอมพิวเตอร์ของหน่วยงานในสังกัดกระทรวงมหาดไทย จังหวัดเพชรบุรี

๔.ดำเนินการตามกระบวนการจัดซื้อจัดจ้าง

#### ๗.สถานที่ดำเนินการ

ในเขตพื้นที่องค์การบริหารส่วนตำบลปึกเตียน อำเภอท่ายาง จังหวัดเพชรบุรี  
รายละเอียดตามเอกสารที่แนบมาพร้อมโครงการฯ



๓.๔ เพื่อสร้างความเชื่อมั่นในมาตรการป้องกันการก่อเหตุร้ายต่าง ๆ ของประชาชนโดยรวม ที่พักอาศัย หรือแหล่งที่มีการจัดกิจกรรมต่าง ๆ ในเขตองค์การบริหารส่วนตำบลปึกเตียน

๓.๕ เพื่อเพิ่มระดับความปลอดภัยในชีวิตและทรัพย์สินให้กับประชาชนที่อาศัยอยู่ในพื้นที่ และนักท่องเที่ยวที่เดินทางผ่านมาในเขตพื้นที่องค์การบริหารส่วนตำบลปึกเตียน

๓.๖ เพื่อให้ความร่วมมือกับนโยบายของรัฐบาล ในเรื่องความมั่นคงในประเทศ และสร้าง ภาพลักษณ์ที่ดีในสายตานักท่องเที่ยวชาวต่างชาติเพื่อสนับสนุนการท่องเที่ยวของประเทศ

๓.๗ ช่วยเสริมศักยภาพในการปฏิบัติงานให้กับเจ้าหน้าที่และหน่วยงานที่เกี่ยวข้องด้านความ มั่นคง สามารถทำงานได้อย่างสะดวกรวดเร็ว และเกิดประสิทธิภาพสูงสุด

๓.๘ สามารถใช้ข้อมูลจากกล้องวงจรปิดในการสืบค้นและเป็นหลักฐานในการติดตาม เหตุการณ์ต่าง ๆ เพื่อความรวดเร็วและแม่นยำในการจับกุมผู้กระทำความผิด ที่ก่อเหตุในพื้นที่ได้

๓.๙ ช่วยให้ชุมชนและประชาชนในพื้นที่องค์การบริหารส่วนตำบลปึกเตียน ได้รับประโยชน์ จากเทคโนโลยีการรักษาความปลอดภัย ซึ่งเป็นเทคโนโลยีมาตรฐานระดับสากล

๓.๑๐ เพื่อป้องกันการถูกโจรกรรมทรัพย์สินในพื้นที่บริเวณจุดเสี่ยง

๓.๑๑ สามารถป้องกันและลดอัตราการเกิดอาชญากรรม ลดปัญหายาเสพติด

๓.๑๒ สามารถใช้ประโยชน์ภาพเหตุการณ์เป็นหลักฐานสำคัญได้

#### ๔.เป้าหมาย

ประชาชนในพื้นที่องค์การบริหารส่วนตำบลปึกเตียน จำนวน ๔ หมู่บ้าน จำนวน ๒,๗๘๗ หลังคา ครัวเรือนและนักท่องเที่ยวผู้ใช้เส้นทางมีความปลอดภัยในชีวิตและทรัพย์สิน

#### ๕.ระยะเวลาดำเนินงาน

ระหว่างเดือน มิถุนายน – กันยายน ๒๕๖๖

#### ๖.วิธีการดำเนินการ

๑.ขออนุมัติโครงการ (รายละเอียดเกณฑ์ราคากลางและคุณลักษณะพื้นฐานของระบบ กล้องโทรทัศน์วงจรปิด)

๒.ขออนุมัติดำเนินการตามโครงการ

๓.ขออนุมัติจากคณะกรรมการบริหารและจัดการระบบคอมพิวเตอร์ของหน่วยงานในสังกัด กระทรวงมหาดไทย จังหวัดเพชรบุรี

๔.ดำเนินการตามกระบวนการจัดซื้อจัดจ้าง

#### ๗.สถานที่ดำเนินการ

ในเขตพื้นที่องค์การบริหารส่วนตำบลปึกเตียน อำเภอท่ายาง จังหวัดเพชรบุรี  
รายละเอียดตามเอกสารที่แนบมาพร้อมโครงการฯ

ตำแหน่งจุดติดตั้งกล้องวงจรปิด CCTV ของศกการบริหารส่วนตำบลปึกเตียน จำนวนรวม 26 ตัว  
 แบ่งจุดติดตั้งแบ่งชาย 2 จุดคือบริเวณของศกการบริหารส่วนตำบลปึกเตียน และ บริเวณศูนย์เด็กโลกบ้านเมืองใหม่พัฒนา

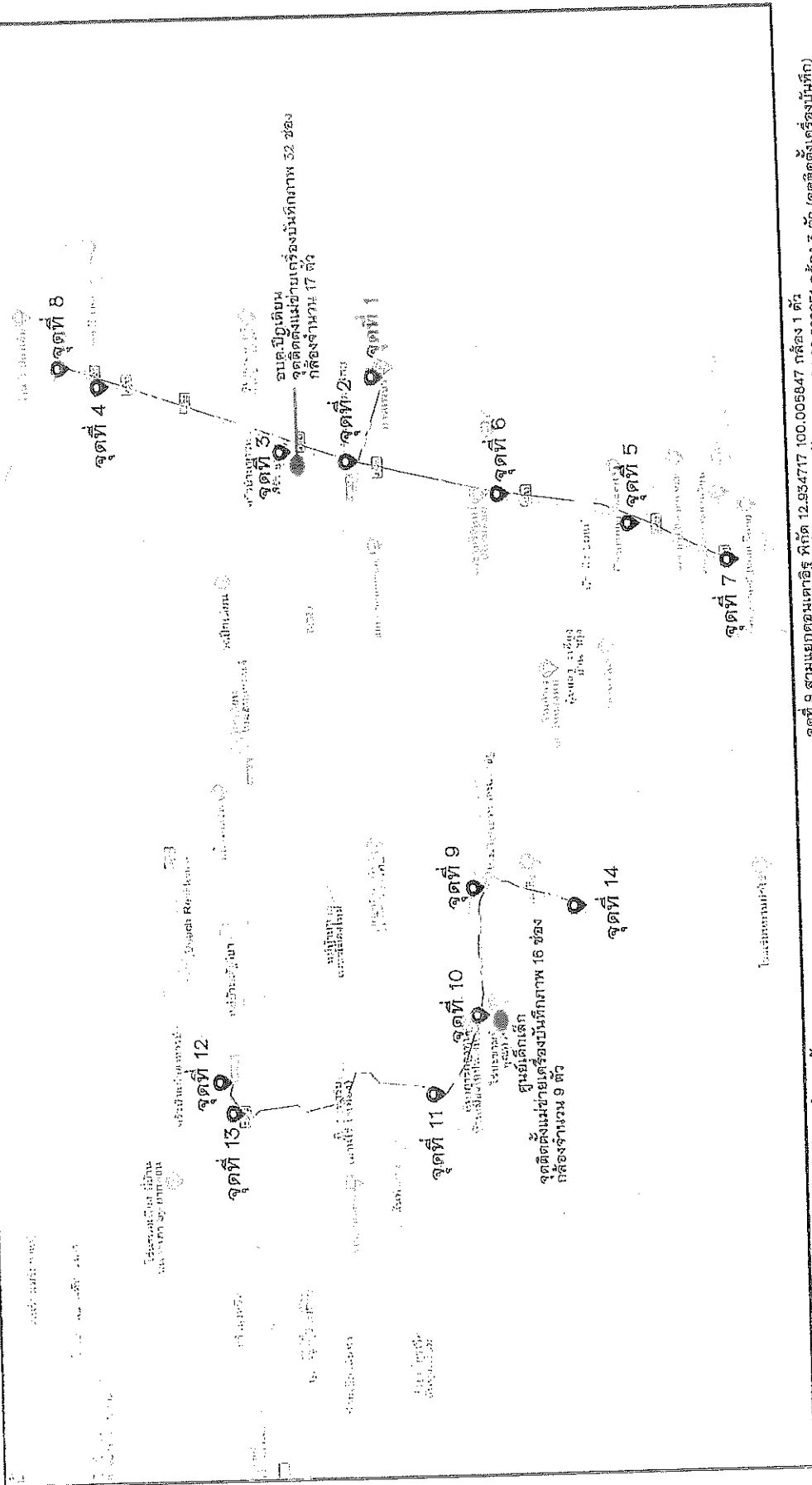

- จุดที่ 1 จุดชมวิวน้ำพุ พิกัด 12.959756 100.030905 กล้อง 2 ตัว
- จุดที่ 2 สี่แยกปึกเตียน พิกัด 12.941509 100.026814 กล้อง 4 ตัว (ตั้งเสา 4 ต้น)
- จุดที่ 3 หน้าทางเข้าวัดบึงปึกเตียน พิกัด 12.945193 100.027321 กล้อง 2 ตัว (จุดติดตั้งเครื่องบันทึก)
- จุดที่ 4 ทางเข้าบ้านนาครัง ซอย 1 พิกัด 12.955692 100.030739 กล้อง 2 ตัว
- จุดที่ 5 ทางเข้าบางซอ-หนองหญ้า พิกัด 12.925096 100.023489 กล้อง 2 ตัว
- จุดที่ 6 ทางเข้าหมู่ที่ 4 บ้านหนองหญ้า พิกัด 12.932598 100.025054 กล้อง 2 ตัว
- จุดที่ 7 คลองตากบ พิกัด 12.91947 100.02158 กล้อง 1 ตัว (ตั้งเสา 1 ต้น)
- จุดที่ 8 คลองระบามน้ำ D9 พิกัด 12.95794 100.03166 กล้อง 2 ตัว
- จุดที่ 9 สามแยกดอนเตาอิฐ พิกัด 12.954717 100.005847 กล้อง 1 ตัว
- จุดที่ 10 ศูนย์เด็กโลกบ้านเมืองใหม่พัฒนา พิกัด 12.934634 99.999651 กล้อง 3 ตัว (จุดติดตั้งเครื่องบันทึก)
- จุดที่ 11 ตามแยกไปหัวขนาบ-หนองสามเขื่อน พิกัด 12.937343 99.995849 กล้อง 1 ตัว
- จุดที่ 12 สะพานหนองทราย (สะพานที่ลงมาปึกเตียน) พิกัด 12.949673 99.996651 กล้อง 1 ตัว
- จุดที่ 13 ทางเข้าหนองสามเขื่อน พิกัด 12.948976 99.995152 กล้อง 1 ตัว
- จุดที่ 14 ทางไปบ่อไร่ พิกัด 12.928847 100.004927 กล้อง 2 ตัว

## ๘. ผู้รับผิดชอบโครงการ

สำนักงานปลัด องค์การบริหารส่วนตำบลปึกเตียน

## ๙. งบประมาณ

ใช้จ่ายเงินสะสมประจำปีงบประมาณ ๒๕๖๖ จำนวน ๑๔ จุด ๒๖ ตัว เป็นเงินจำนวน ๒,๖๓๓,๖๑๐.-บาท (สองล้านหกแสนสามหมื่นสามพันหกร้อยสิบบาทถ้วน) โดยเบิกจ่ายจากแผนงานการรักษาความสงบภายใน งานบริหารทั่วไปเกี่ยวกับการรักษาความสงบภายใน งบลงทุน หมวดค่าครุภัณฑ์ ประเภทครุภัณฑ์คอมพิวเตอร์หรืออิเล็กทรอนิกส์

## ๑๐. ผลที่คาดว่าจะได้รับ

๑๐.๑ มีป้องกันและดูแลความปลอดภัยให้กับสถานที่ต่าง ๆ ทั้งของภาครัฐและภาคประชาชนในพื้นที่ เขตชุมชน และสถานที่สำคัญภายในเขต องค์การบริหารส่วนตำบลปึกเตียน

๑๐.๒ เกิดประสิทธิภาพในการปฏิบัติงานด้านการป้องกันและบรรเทาสาธารณภัย ด้านป้องกันปราบปรามอาชญากรรมและด้านปัญหาอุบัติเหตุจากการจราจร ปัญหาการโจรกรรมและปัญหา ยาเสพติด

๑๐.๓ เกิดรักษาความปลอดภัยในชีวิตและทรัพย์สินให้กับประชาชน และนักท่องเที่ยว โดยใช้ระบบโทรทัศน์วงจรปิดในการเฝ้าระวังการกระทำความผิด ตรวจสอบการกระทำความผิด และบันทึกภาพไว้เป็นหลักฐานในการดำเนินคดี

๑๐.๔ เกิดความเชื่อมั่นในมาตรการป้องกันการก่อเหตุร้ายต่าง ๆ ของประชาชนโดยรวม ที่พักอาศัย หรือแหล่งที่มีการจัดกิจกรรมต่าง ๆ ในเขตองค์การบริหารส่วนตำบลปึกเตียน

๑๐.๕ มีการเพิ่มระดับความปลอดภัยในชีวิตและทรัพย์สินให้กับประชาชนที่อาศัยอยู่ในพื้นที่ และนักท่องเที่ยวที่เดินทางเข้ามาในเขตพื้นที่องค์การบริหารส่วนตำบลปึกเตียน

๑๐.๖ เกิดความร่วมมือกับนโยบายของรัฐบาล ในเรื่องความมั่นคงในประเทศ และสร้างภาพลักษณ์ที่ดีในสายตานักท่องเที่ยวชาวต่างชาติเพื่อสนับสนุนการท่องเที่ยวของประเทศ

๑๐.๗ เกิดการเสริมศักยภาพในการปฏิบัติงานให้กับเจ้าหน้าที่และหน่วยงานที่เกี่ยวข้องด้านความมั่นคง สามารถทำงานได้อย่างสะดวกรวดเร็ว และเกิดประสิทธิภาพสูงสุด

๑๐.๘ สามารถใช้ข้อมูลจากกล้องวงจรปิดในการสืบค้นและเป็นหลักฐานในการติดตามเหตุการณ์ ต่าง ๆ เพื่อความรวดเร็วและแม่นยำในการจับกุมผู้กระทำความผิด ที่ก่อเหตุในพื้นที่ได้

๑๐.๙ ชุมชนและประชาชนในพื้นที่องค์การบริหารส่วนตำบลปึกเตียน ได้รับประโยชน์จากเทคโนโลยีการรักษาความปลอดภัย ซึ่งเป็นเทคโนโลยีมาตรฐานระดับสากล

๑๐.๑๐ ป้องกันการถูกโจรกรรมทรัพย์สินในพื้นที่บริเวณจุดเสี่ยง

๑๐.๑๑ ป้องกันและลดอัตราการเกิดปัญหาอาชญากรรม ปัญหายาเสพติด

๑๐.๑๒ สามารถใช้ประโยชน์ภาพเหตุการณ์เป็นหลักฐานสำคัญได้

จุดติดตั้งกล้องวงจรปิด CCTV จำนวน 20 ตัว  
ภายในเขตองค์การบริหารส่วนตำบลปากเตียน

แบ่งจุดติดตั้งแม่ข่าย 2 จุด

บริเวณองค์การบริหารส่วนตำบลปากเตียนและ  
บริเวณศูนย์พัฒนาเด็กเล็กบ้านเมืองใหม่พัฒนา

ตำแหน่งจุดติดตั้งกล้องวงจรปิด CCTV องค์การบริหารส่วนตำบลปึกเตียน จำนวนรวม 26 ตัว  
 แบ่งจุดติดตั้งฝ่าย 2 จุดคือบริเวณองค์การบริหารส่วนตำบลปึกเตียน และ บริเวณศูนย์เด็กเล็กบ้านเมืองใหม่พัฒนา

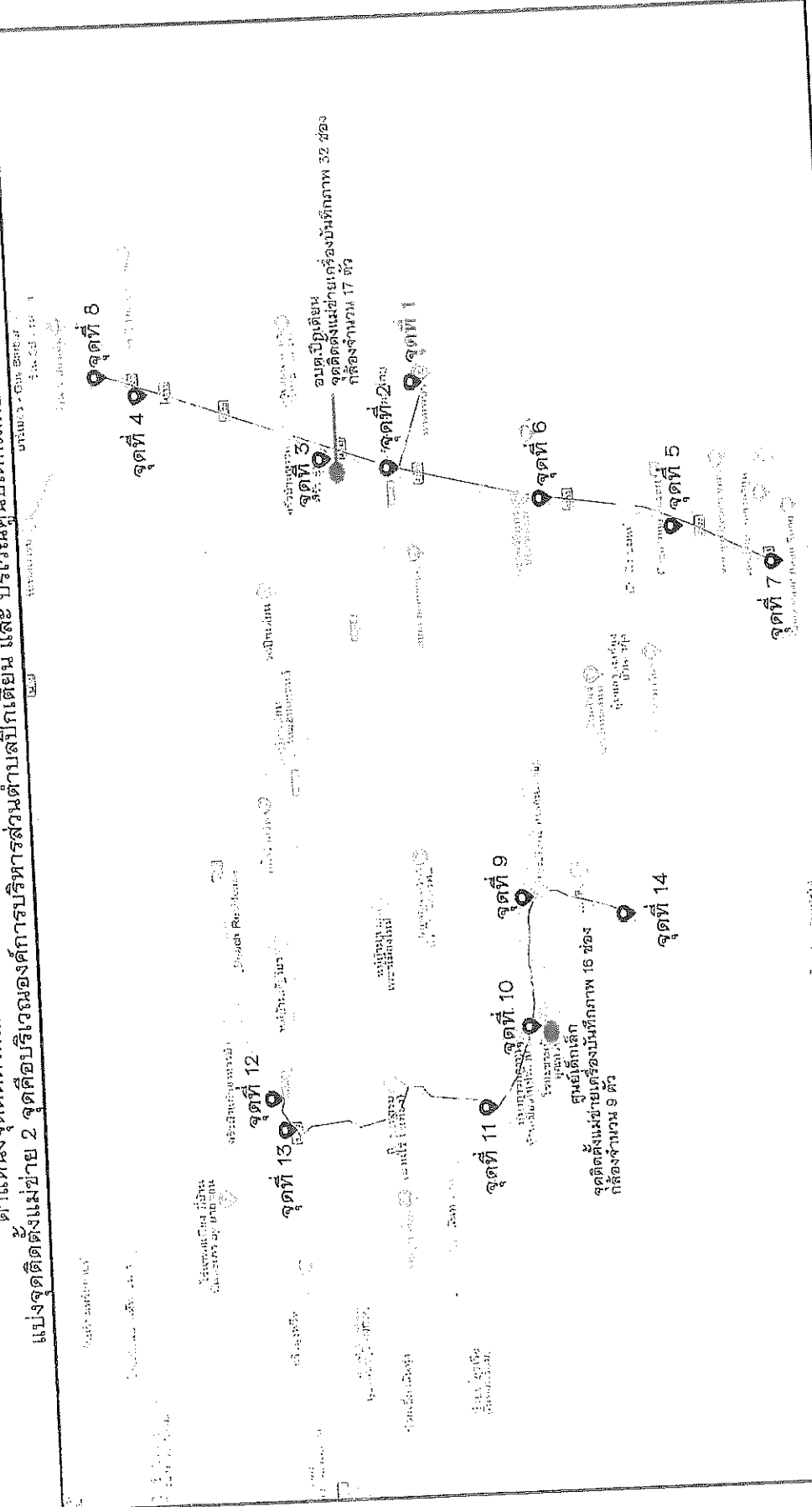

- จุดที่ 1 จุดชมวิวมัจฉาน้ำ พิกัด 12.959756 100.030905 กล้อง 2 ตัว
- จุดที่ 2 ลี้น้ำทางเข้าอเนก ปึกเตียน พิกัด 12.941309 100.028814 กล้อง 4 ตัว (ตั้งเสา 4 ต้น)
- จุดที่ 3 หน้าทางเข้าอเนก ปึกเตียน พิกัด 12.945193 100.027321 กล้อง 2 ตัว (จุดติดตั้งเครื่องบันทึก)
- จุดที่ 4 ทางเข้าบ้านนครทอง พิกัด 12.955692 100.030739 กล้อง 2 ตัว
- จุดที่ 5 ทางเข้าบางของ-หนองหญ้า พิกัด 12.925096 100.023499 กล้อง 2 ตัว
- จุดที่ 6 ทางเข้าบางน้ำ 4 บ้านหนองหญ้า พิกัด 12.932598 100.025054 กล้อง 2 ตัว
- จุดที่ 7 คลองตากบ พิกัด 12.91947 100.02158 กล้อง 1 ตัว (ตั้งเสา 1 ต้น)
- จุดที่ 8 คลองระบายน้ำ D9 พิกัด 12.95784 100.03166 กล้อง 2 ตัว

- จุดที่ 9 สามแยกถนนตาดอิฐ พิกัด 12.934717 100.005847 กล้อง 1 ตัว
- จุดที่ 10 ศูนย์เด็กเล็กบ้านเมืองใหม่พัฒนา พิกัด 12.934634 99.999651 กล้อง 3 ตัว (จุดติดตั้งเครื่องบันทึก)
- จุดที่ 11 สามแยกปึกเตียน-หนองลำตะคอง พิกัด 12.937343 99.995849 กล้อง 1 ตัว
- จุดที่ 12 สะพานหนองทราย (สะพานที่ลงมาจากเตียน) พิกัด 12.949673 99.996651 กล้อง 1 ตัว
- จุดที่ 13 ทางเข้าหนองลำตะคอง พิกัด 12.946976 99.995132 กล้อง 1 ตัว
- จุดที่ 14 ทางไปบ่อไร่ พิกัด 12.928847 100.004927 กล้อง 2 ตัว

จุดติดตั้งแม่ข่ายเครื่องบันทึกภาพ 32 ช่อง จำนวนกล่อง 17 ตัว

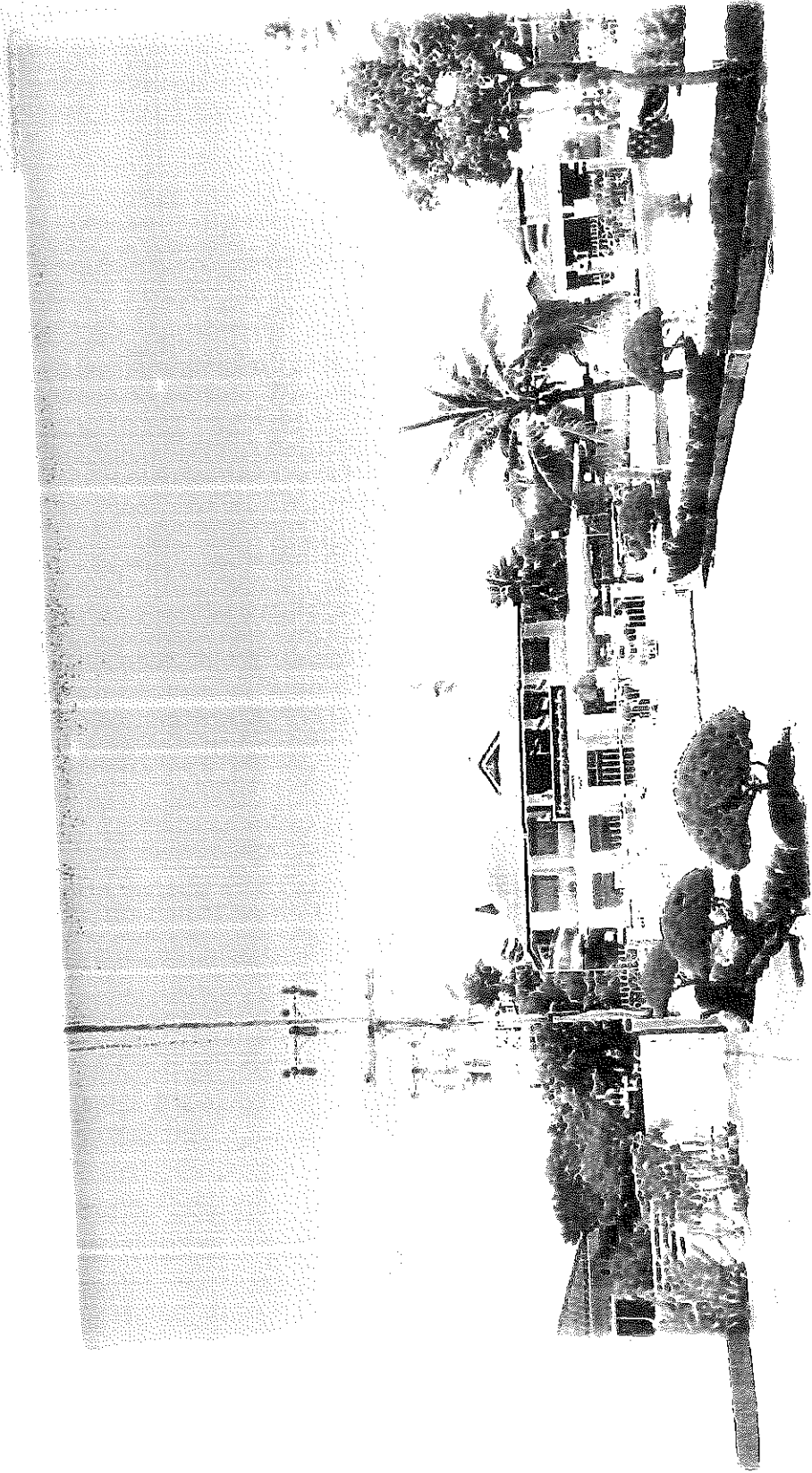

จุดที่ 1 จุดชมวิวก้นน้ำ พิกัด 12.939756 100.030905 กล้อง 2 ตัว

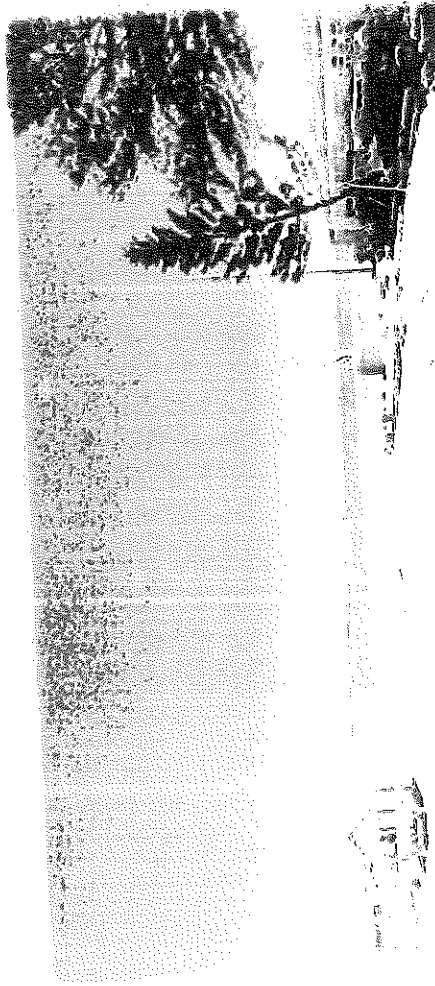

มุมมองกล้องตัวที่ 1

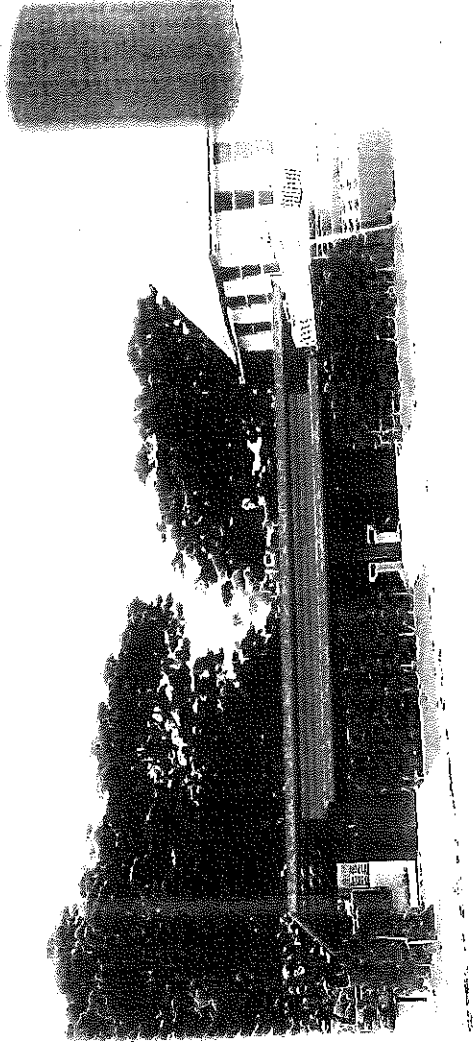

มุมมองกล้องตัวที่ 2

จุดที่ 2 สี่แยกปากเตียน พิกัด 12.941309 100.026814 กล้อง 4 ตัว (ตั้งเสา 4 ต้น)

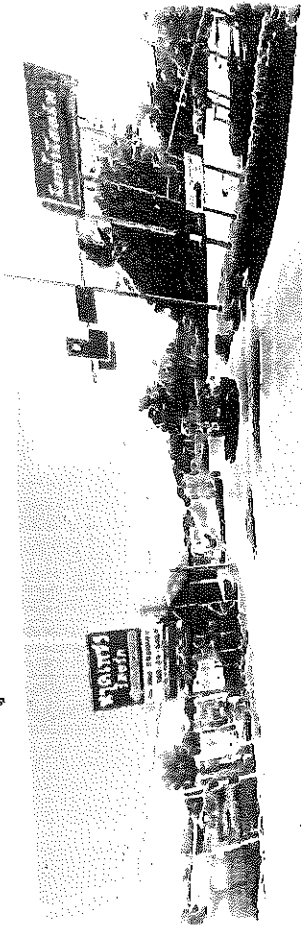

มุมมองกล้องตัวที่ 4

มุมมองกล้องตัวที่ 3

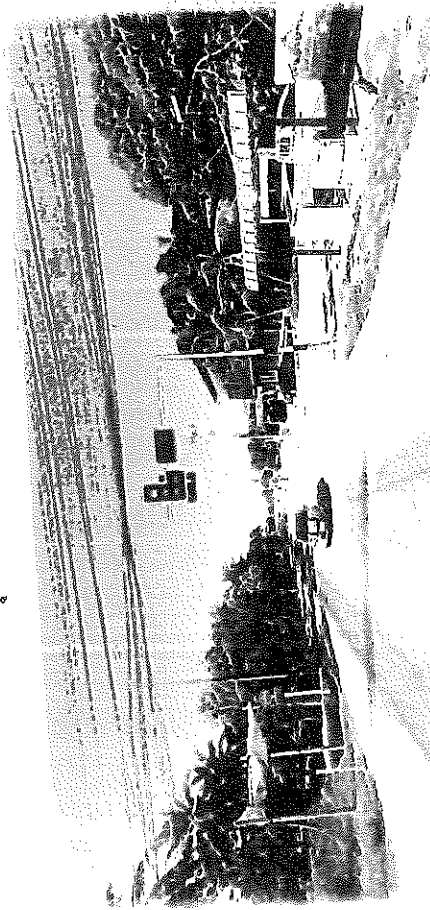

มุมมองกล้องตัวที่ 5

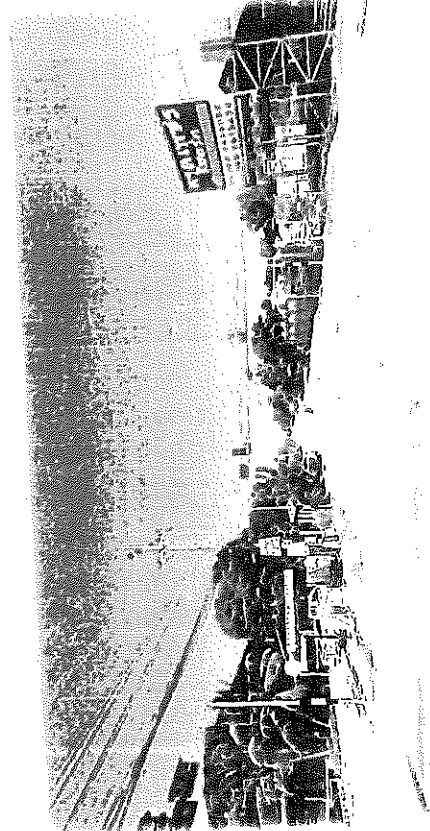

มุมมองกล้องตัวที่ 6



จุดที่ 3 หน้าทางเข้าอบต. ปกเตียน พิกัด 12.945193 100.027321 กล้อง 2 ตัว

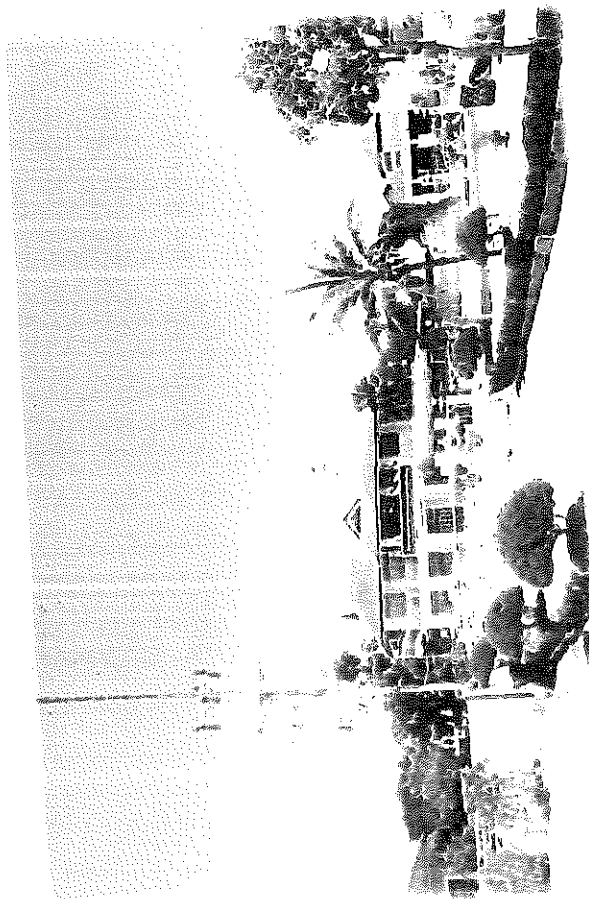

มุมมองกล้องตัวที่ 7



มุมมองกล้องตัวที่ 8

จุดที่ 4 ทางเข้าบ้านนาครัง ซอย 1 พิกัด 12.9555692 100.030739 กล้อง 2 ตัว



มุมมองกล้องตัวที่ ๒

มุมมองกล้องตัวที่ 10

จุดที่ 5 ทางเข้าบางช่อง-หนองหญ่ พิกัด 12.925096 100.023499 กล้อง 2 ตัว

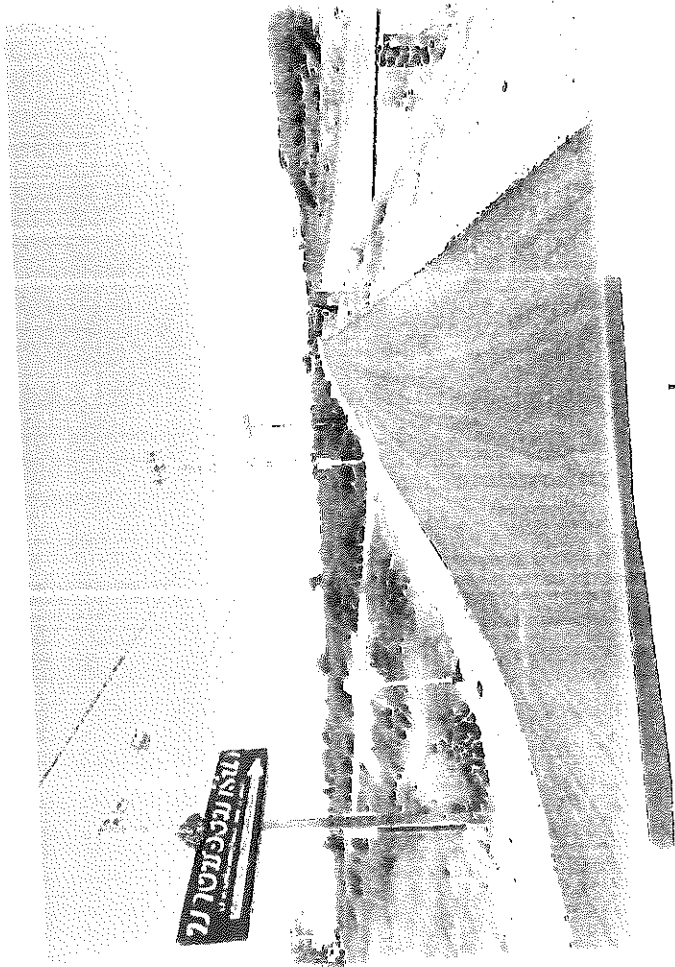

มุมมองกล้องตัวที่ 11



มุมมองกล้องตัวที่ 12

จุดที่ 6 ทางเข้าหมู่ที่ 4 บ้านหนองหญ้า พิกัด 12.932598 100.025054 กล้อง 2 ตัว

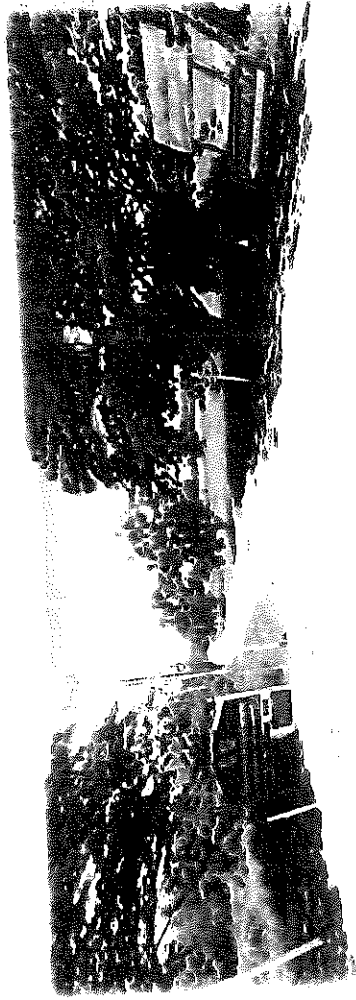

มุมมองกล้องตัวที่ 13



มุมมองกล้องตัวที่ 14

จุดที่ 7 คลองตากบ พิกัด 12.91947 100.02158 กล้อง 1 ตัว (ตั้งเสา 1 ต้น)



มุมมองกล้องตัวที่ 15

จุดที่ ๘ คลองระบายน้ำ D9 พิกัด 12.95794 100.03166 กล้อง 2 ตัว

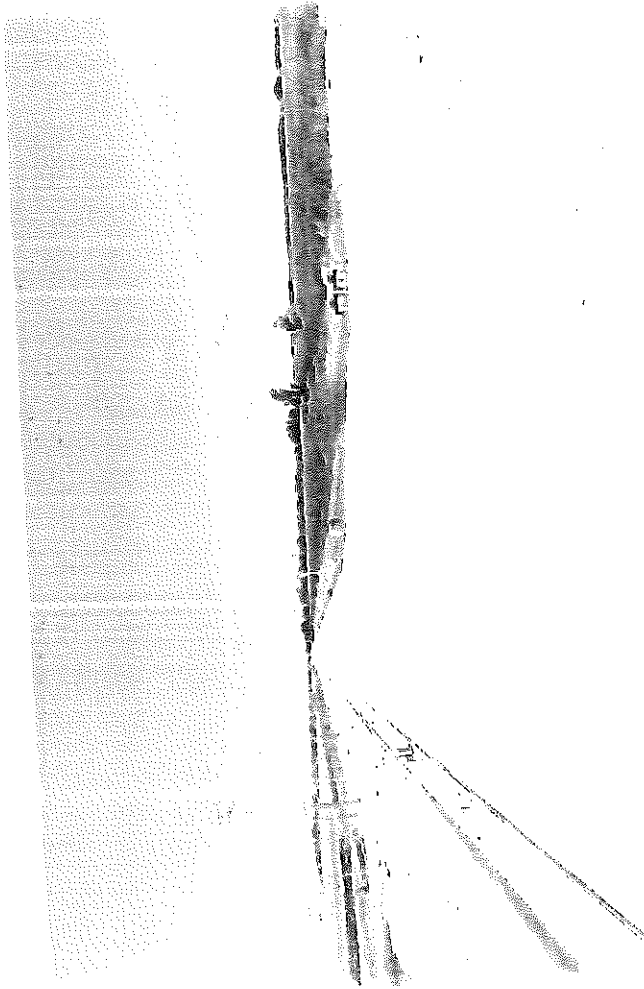

มุมมองกล้องตัวที่ 1๖

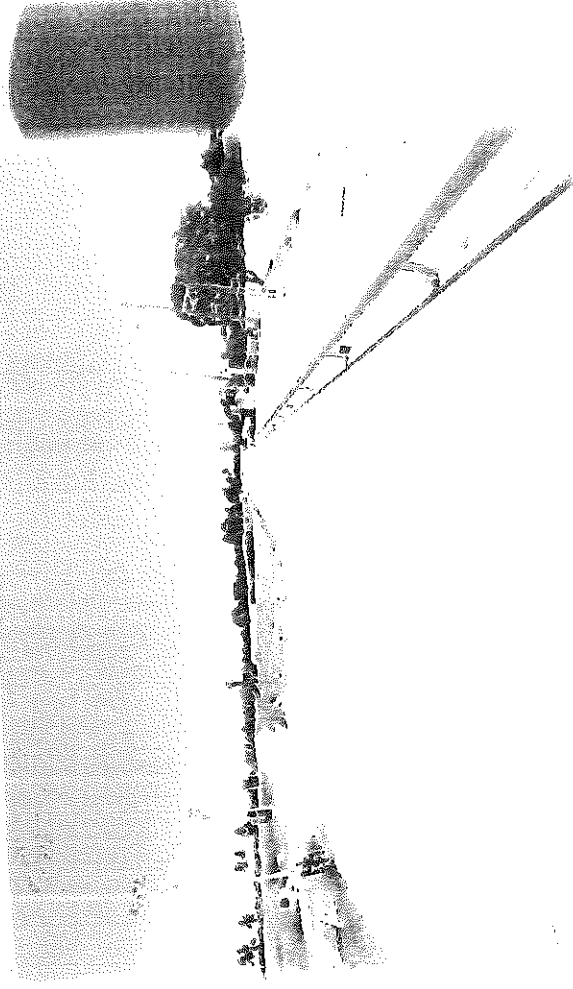

มุมมองกล้องตัวที่ 17

จุดติดตั้งแม่ข่ายเครื่องบันทึกภาพ 16 ช่อง จำนวนกล่อง ๒ ตัว



จุดที่ ๘ สามแยกดอนเตาอิฐ พิกัด 12.934714 100.005847 กล้อง 1 ตัว

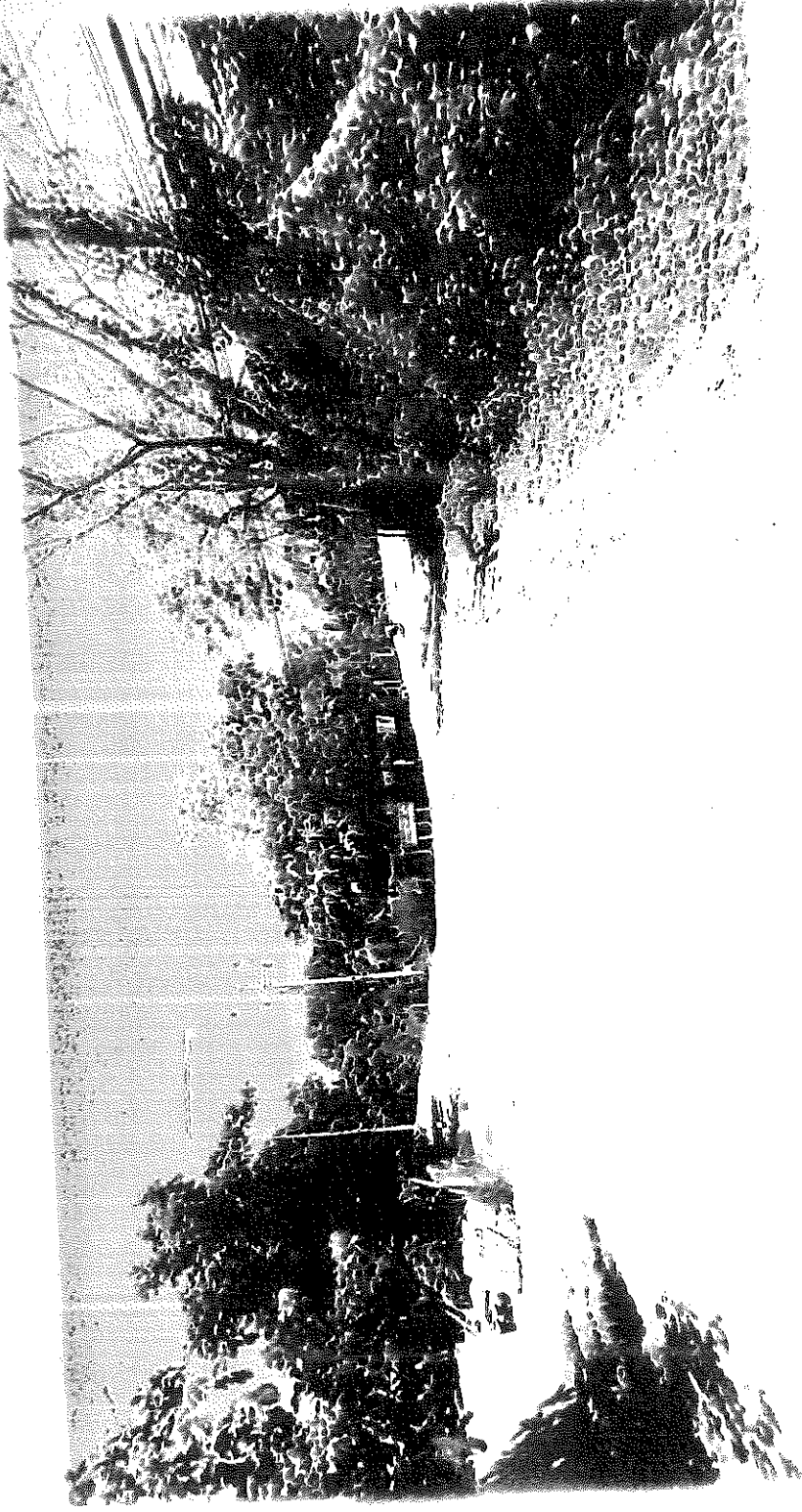

มุมมองกล้องตัวที่ 18



จุดที่ 10 ศูนย์พัฒนาเด็กเล็กบ้านเมืองใหม่พัฒนา พิกัด 12.934634 99.999651 กล้อง 3 ตัว



มุมมองกล้องตัวที่ 19

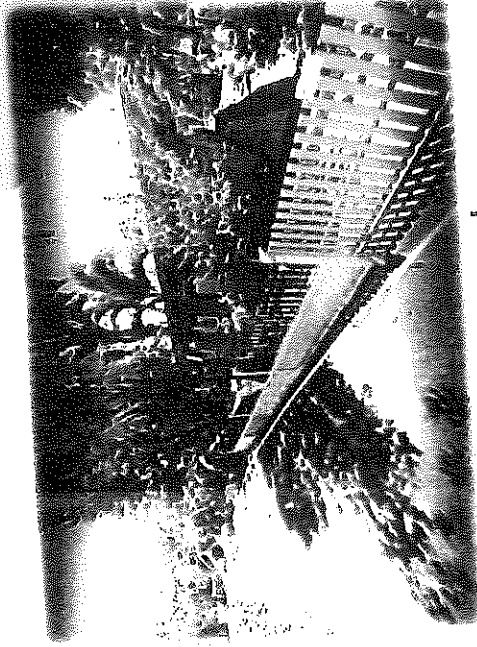

มุมมองกล้องตัวที่ 20

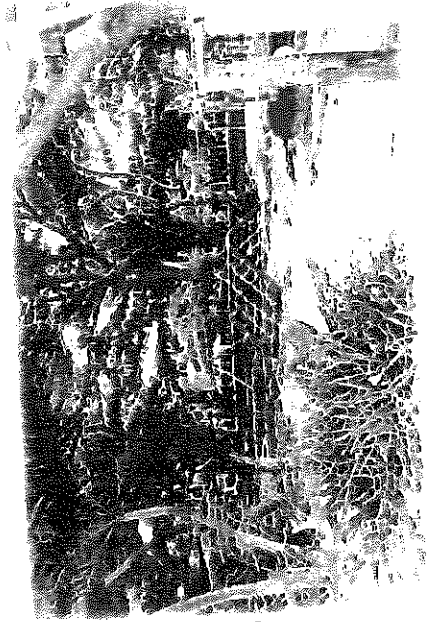

มุมมองกล้องตัวที่ 21

จุดที่ 11 สามแยกไปห้วยทาบ-หนองลำมะตั้น พิกัด 12.937343 99.995849 กล้อง 1 ตัว

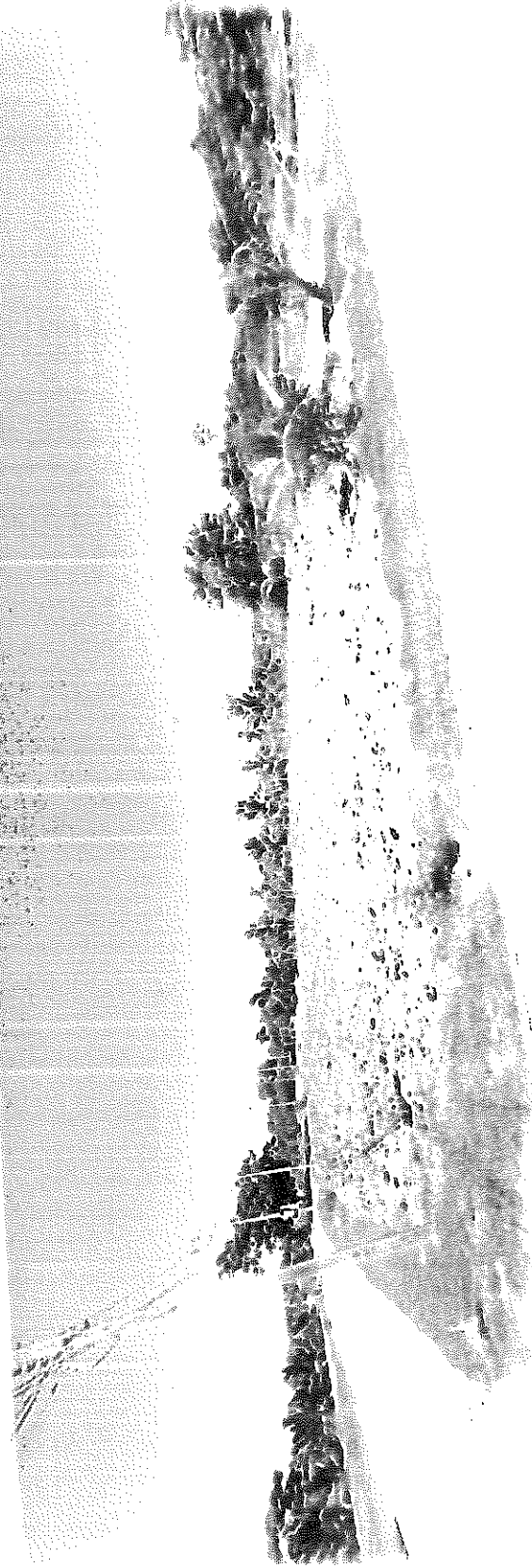

มุมมองกล้องตัวที่ 22

จุดที่ 12 สะพานหนองทราย (สะพานที่ลงมาปีกเตียน) พิกัด 12.949673 99.996651 กล้อง 1 ตัว

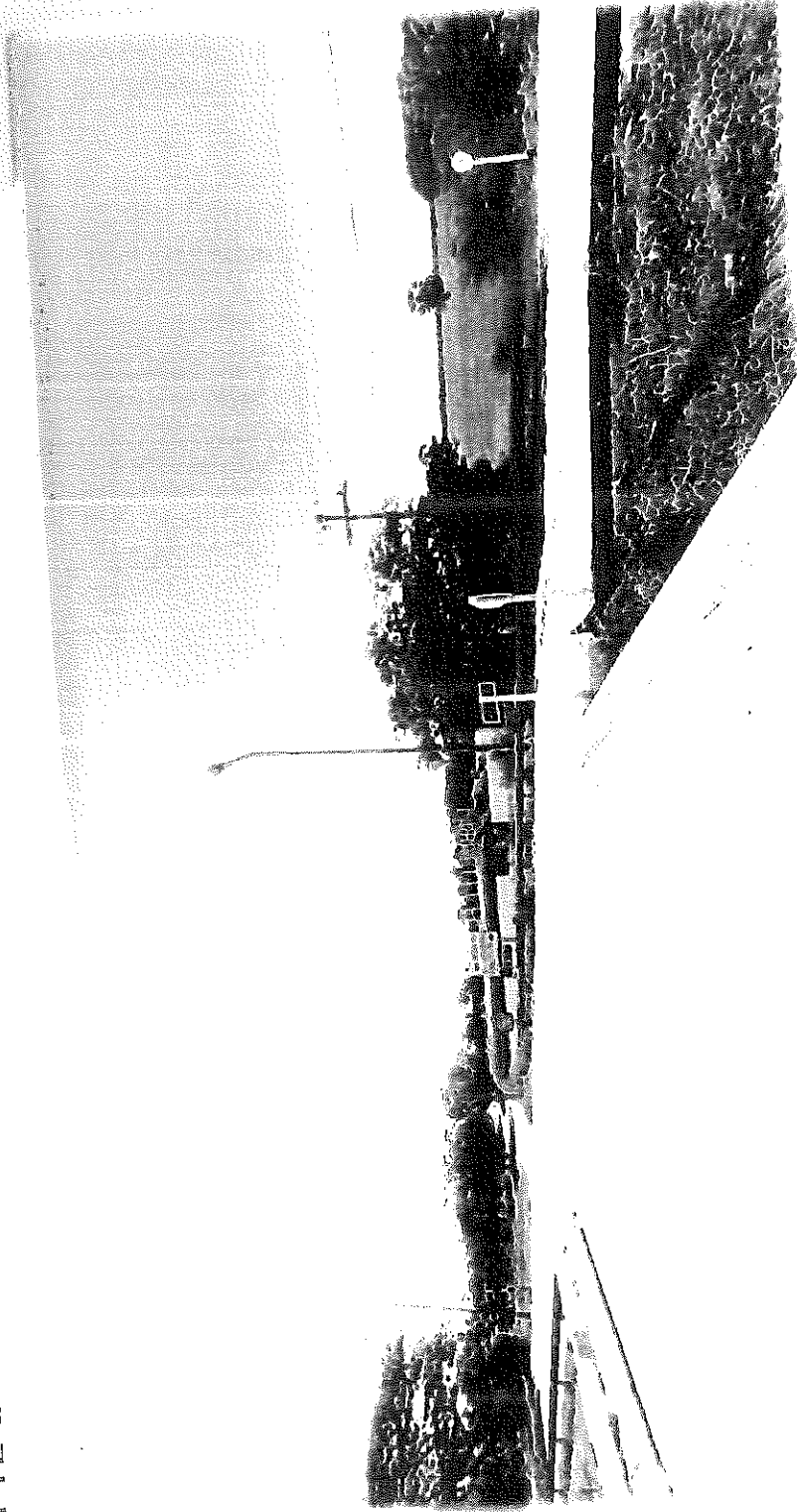

มุมมองกล้องตัวที่ 23

จุดที่ 13 ทางเข้าหนองลำตะตุน พิกัด 12.948976 99.995132 กล้อง 1 ตัว

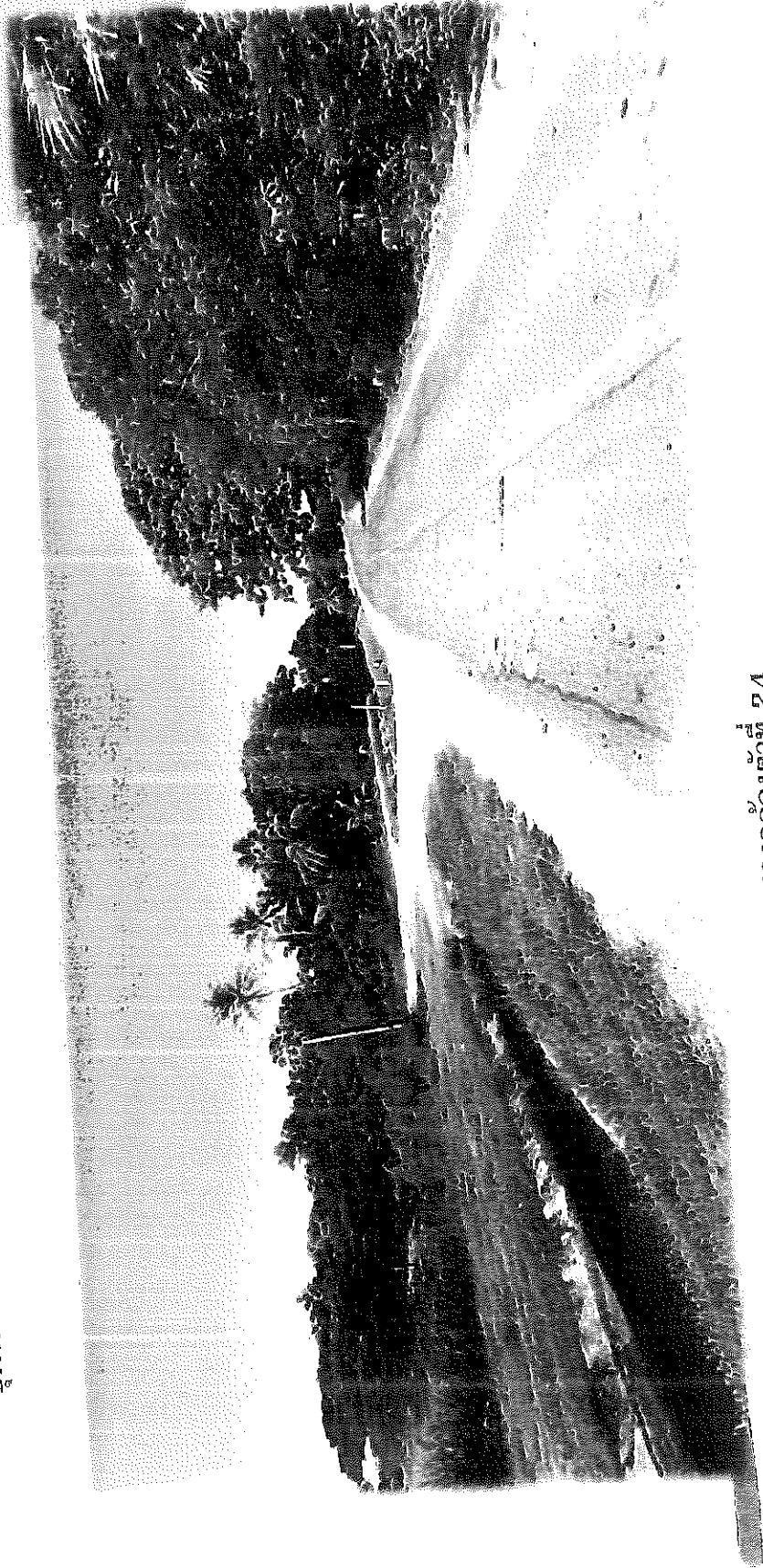

มุมมองกล้องตัวที่ 24

จุดที่ 14 ทางไปป่อไร่ พิกัด 12.928847 100.004927 กล้อง 2 ตัว

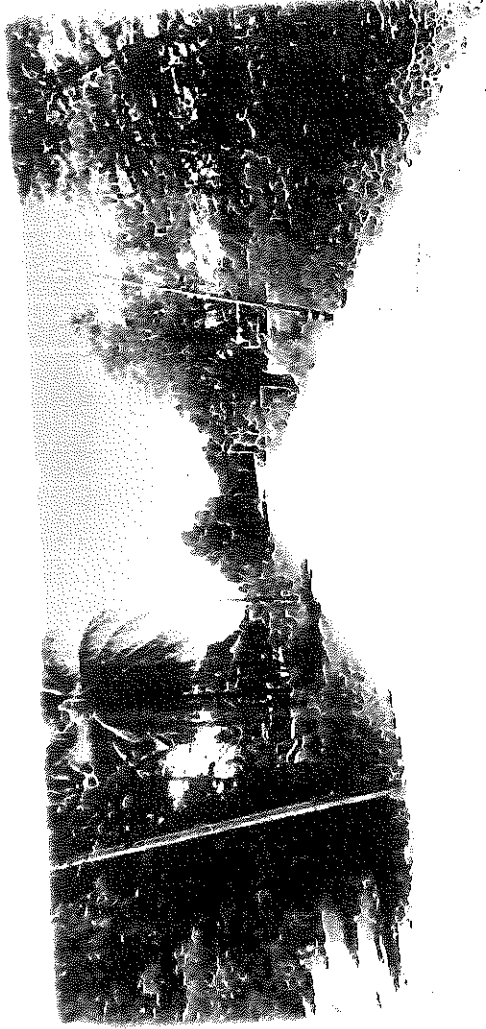

มุมมองกล้องตัวที่ 25



มุมมองกล้องตัวที่ 26

แผนผังติดตั้งกล้องวงจรปิด CCTV ของศูนย์การบริหารส่วนตำบลปึกเตียน

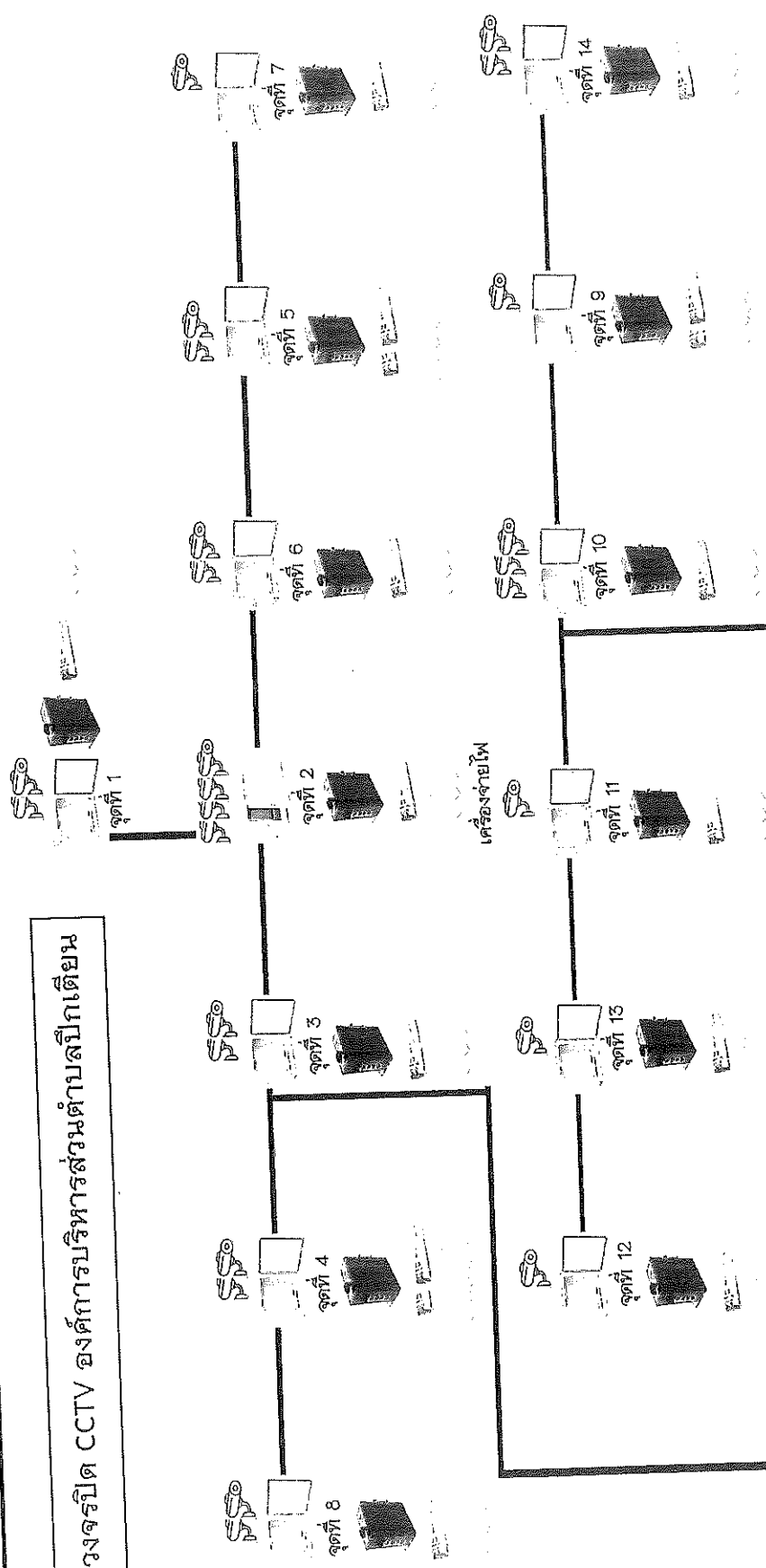

**อุปกรณ์ภายในห้องควบคุม ตู้ 15U (อบบต.)**

- โทรทัศน์ แอลซีดี (LED TV) แบบ Smart TV ขนาด 50 นิ้ว 1 เครื่อง
- กล่องเก็บสายใยแก้วนำแสง 12 Core ชนิด Rack Mount 1U 1 เครื่อง
- อุปกรณ์แปลงสัญญาณ SFP transceiver 6 เครื่อง
- สายใยแก้วนำแสง (Pigtail) 12 เส้น
- สายใยแก้วนำแสง Patch Cord 6 เส้น
- อุปกรณ์กระจายสัญญาณ 8 Port SFP 1 เครื่อง
- อุปกรณ์บันทึกภาพผ่านเครือข่าย แบบ 32 ช่อง 1 เครื่อง
- เครื่องจ่ายไฟ 1 เครื่อง
- เครื่องสำรองไฟ 1 เครื่อง

**อุปกรณ์ภายในห้องควบคุม ตู้ 9U (ศตล.)**

- โทรทัศน์ แอลซีดี (LED TV) แบบ Smart TV ขนาด 50 นิ้ว 1 เครื่อง
- กล่องเก็บสายใยแก้วนำแสง 12 Core ชนิด Rack Mount 1U 1 เครื่อง
- อุปกรณ์แปลงสัญญาณ SFP transceiver 5 เครื่อง
- สายใยแก้วนำแสง (Pigtail) 10 เส้น
- สายใยแก้วนำแสง Patch Cord 5 เส้น
- อุปกรณ์กระจายสัญญาณ 8 Port SFP 1 เครื่อง
- อุปกรณ์บันทึกภาพผ่านเครือข่าย แบบ 16 ช่อง 1 เครื่อง
- เครื่องสำรองไฟ 1 เครื่อง

**ตู้พักสายใยแก้วนำแสง ชนิดแขวน (Wall Outdoor)**

- ตู้พักสายใยแก้วนำแสงขนาด Rack 6U (Wall Rack Outdoor)
- อุปกรณ์แปลงสัญญาณและกระจายสัญญาณ 4 Ports PoE Gigabit L2 Switch + 2SFP Slot Mini GBIC
- อุปกรณ์แปลงสัญญาณสายใยแก้วนำแสงชนิด Mini GBIC SFP
- สายใยแก้วนำแสง เชื่อมต่อ (Pigtail)
- สายไฟเบอร์ออฟติก

แบบฟอร์ม รายการสำรวจจำนวนสายและขนาดสาย ระยะทาง การพาดสายติดตั้งกล้อง CCTV กับเสา กฟภ.

ตามหนังสือ องค์การบริหารส่วนตำบลปึกเตียน

ลำดับ	จุดติดตั้งกล้อง	แบบเลขที่	ชนิดของสาย	ขนาดของสายพาดใหม่ (มม.)	จำนวนเสา กฟภ. ที่พาด	ระยะทาง (เมตร)	ขนาดของสายเดิม + พาดใหม่รวม (มม.)	หมายเหตุ
๑	จุดที่ ๘ คลองระบายน้ำ D๘๘ ถึง จุดที่ ๔ ทางเข้าบ้านนาครั้ง ซอย ๑	-	Fiber Optic ๑๒ core	๑๑.๐๐	๑๓ ต้น	๒๗๐ เมตร	๑๑.๐๐	
๒	จุดที่ ๔ ทางเข้าบ้านนา ครั้ง ซอย ๑ ถึง จุดที่ ๓ หน้าทางเข้าอบต.ปึกเตียน	-	Fiber Optic ๑๒ core	๑๑.๐๐	๕๒ ต้น	๑๕๐๐ เมตร	๑๑.๐๐	
๓	จุดที่ ๓ หน้าทางเข้าอบต.ปึกเตียน ถึง ที่ทำการ องค์การบริหารส่วนตำบลปึกเตียน	-	Fiber Optic ๑๒ core	๑๑.๐๐	๓ ต้น	๕๐ เมตร	๑๑.๐๐	
๔	จุดที่ ๗ คลองตากบ ถึง จุดที่ ๕ ทางเข้าบางของหนองหมู	-	Fiber Optic ๑๒ core	๑๑.๐๐	๑๒ ต้น	๖๗๐ เมตร	๑๑.๐๐	
๕	จุดที่ ๕ ทางเข้าบางของหนองหมู ถึง จุดที่ ๖ ทางเข้าหมู่ที่ ๔ บ้านหนองหมู	-	Fiber Optic ๑๒ core	๑๑.๐๐	๑๘ ต้น	๘๖๐ เมตร	๑๑.๐๐	
๖	จุดที่ ๖ ทางเข้าหมู่ที่ ๔ บ้านหนองหมู ถึง จุดที่ ๒ สี่แยกปึกเตียน	-	Fiber Optic ๑๒ core	๑๑.๐๐	๑๙ ต้น	๙๙๐ เมตร	๑๑.๐๐	

ลำดับ	จุดติดตั้งกล่อง	แบบ เลขที่	ชนิดของสาย	ขนาด Ø ของ สายพาดใหม่ (มม.)	จำนวนเสา กฟภ.ที่ พาด	ระยะทาง(เมตร)	ขนาด Ø ของสายเดิม + พาดใหม่รวม (มม.)	หมายเหตุ
๗	จุดที่ ๑ จุดชมวิวม้าน้ำ ถึง จุดที่ ๒ สีแยกปีกเตียน	-	Fiber Optic ๑๒ core	๑๑.๐๐	๒๑ ต้น	๕๒๐ เมตร	๑๑.๐๐	
๘	จุดที่ ๒ สีแยกปีกเตียน ถึง ที่ทำการองค์การบริหาร ส่วนตำบลปีกเตียน	-	Fiber Optic ๑๒ core	๑๑.๐๐	๑๕ ต้น	๕๕๐ เมตร	๑๑.๐๐	
๙	จุดที่ ๑๔ ทางไปบ่อไร่ ถึง จุดที่ ๙ สามแยกทอนเตา อิฐ	-	Fiber Optic ๑๒ core	๑๑.๐๐	๒๗ ต้น	๗๐๐ เมตร	๑๑.๐๐	
๑๐	จุดที่ ๙ สามแยกทอนเตา อิฐ ถึง ศูนย์ใต้ถุน บ้านเมืองใหม่พัฒนา	-	Fiber Optic ๑๒ core	๑๑.๐๐	๒๑ ต้น	๗๒๐ เมตร	๑๑.๐๐	
๑๑	จุดที่ ๑๒ สะพานหนอง ทราย ถึง จุดที่ ๑๓ ทางเข้าหนองลำมะตุน	-	Fiber Optic ๑๒ core	๑๑.๐๐	๘ ต้น	๒๕๐ เมตร	๑๑.๐๐	
๑๒	จุดที่ ๑๓ ทางเข้าหนองลำ มะตุน ถึง จุดที่ ๑๑ สาม แยกไปห้วยทบ-หนองลำ มะตุน	-	Fiber Optic ๑๒ core	๑๑.๐๐	๖๒ ต้น	๑๕๕๐ เมตร	๑๑.๐๐	
๑๓	จุดที่ ๑๑ สามแยกไปห้วย ทบ-หนองลำมะตุน ถึง จุดที่ ๑๐ ศูนย์ใต้ถุน บ้านเมืองใหม่พัฒนา	-	Fiber Optic ๑๒ core	๑๑.๐๐	๑๖ ต้น	๕๕๐ เมตร	๑๑.๐๐	

หมายเหตุ : การวัดขนาด Ø ของสาย ใช้ทศนิยม ๒ ตำแหน่งใช้วิธีรวม  
สวดเหล็กตีเกลียวที่ใช้ควบคู่สายเคเบิลโทรคมนาคม ชนิด



กล้องโทรทัศน์วงจรปิดสำหรับใช้ในงานรักษาความปลอดภัยทั่วไปและงานอื่นๆ  
ที่มีมุมมองกล้องเป็นพื้นที่สาธารณะ  
(ใช้มาตรฐานสากลในการเชื่อมโยงข้อมูล)

๔. กล้องโทรทัศน์วงจรปิดชนิดเครือข่าย แบบมุมมองคงที่สำหรับติดตั้งภายนอกอาคาร สำหรับใช้ในงานรักษาความปลอดภัยทั่วไปและงานอื่นๆ ราคา ๒๒,๐๐๐ บาท

คุณลักษณะพื้นฐาน

- มีความละเอียดของภาพสูงสุดไม่น้อยกว่า ๑,๙๒๐ x ๑,๐๘๐ pixel หรือไม่น้อยกว่า ๒,๐๗๓,๖๐๐ pixel
- มี frame rate ไม่น้อยกว่า ๒๕ ภาพต่อวินาที (frame per second)
- ใช้เทคโนโลยี IR-Cut filter หรือ Infrared Cut-off Removable (ICR) สำหรับการบันทึกภาพได้ทั้งกลางวันและกลางคืนโดยอัตโนมัติ
- มีความไวแสงน้อยสุด ไม่มากกว่า ๐.๒ LUX สำหรับการแสดงภาพสี (Color) และไม่มากกว่า ๐.๐๓ LUX สำหรับการแสดงภาพขาวดำ (Black/White)
- มีขนาดตัวรับภาพ (Image Sensor) ไม่น้อยกว่า ๑/๓
- มีผลต่างค่าความยาวโฟกัสต่ำสุดกับค่าความยาวโฟกัสสูงสุดไม่น้อยกว่า ๔.๕ มิลลิเมตร
- สามารถตรวจจับความเคลื่อนไหวอัตโนมัติ (Motion Detection) ได้
- สามารถแสดงรายละเอียดของภาพที่มีความแตกต่างของแสงมาก (Wide Dynamic Range หรือ Super Dynamic Range) ได้
- สามารถส่งสัญญาณภาพ (Streaming) ไปแสดงได้อย่างน้อย ๒ แหล่ง
- ได้รับมาตรฐาน Onvif (Open Network Video Interface Forum)
- สามารถส่งสัญญาณภาพได้ตามมาตรฐาน H.๒๖๔ เป็นอย่างน้อย
- สามารถใช้งานตามโปรโตคอล (Protocol) IPv๔ และ IPv๖ ได้
- มีช่องเชื่อมต่อระบบเครือข่าย (Network Interface) แบบ ๑๐/๑๐๐ Base-T หรือดีกว่า และสามารถทำงานได้ตามมาตรฐาน IEEE ๘๐๒.๓af หรือ IEEE ๘๐๒.๓at (Power over Ethernet) ในช่องเดียวกันได้
- ตัวกล้องได้มาตรฐาน IP๖๖ หรือติดตั้งอุปกรณ์เพิ่มเติมสำหรับหุ้มกล้อง (Housing) ที่ได้มาตรฐาน IP๖๖
- สามารถทำงานได้ที่อุณหภูมิ -๑๐ °C ถึง ๕๐ °C เป็นอย่างน้อย
- สามารถใช้งานกับมาตรฐาน HTTP, HTTPS, "NTP หรือ SNTP", SNMP, RTSP, IEEE๘๐๒.๑X ได้เป็นอย่างน้อย
- มีช่องสำหรับบันทึกข้อมูลลงหน่วยความจำแบบ SD Card หรือ MicroSD Card หรือ Mini SD Card
- ต้องมี Software Development Kit (SDK) หรือ Application Programming Interface (API) ที่มีลิขสิทธิ์ถูกต้อง
- ได้รับมาตรฐานด้านความปลอดภัยต่อผู้ใช้งาน
- ผู้ผลิตต้องได้รับมาตรฐานด้านระบบการจัดการสิ่งแวดล้อม
- ผู้ผลิตต้องได้รับมาตรฐานด้านการบริหารจัดการหรือบริหารงานที่มีคุณภาพ



ประธานสภา

นายภาณุวัฒน์ เอ็มโอษฐ์

นายก อบต.

นายสมชาย สุขศรี

ผู้อำนวยการกองช่าง

นายอดิศักดิ์ คลับคล้าย

๕.๑.๔ พิจารณาแจ้งการตัดเนื้องานโครงการก่อสร้างถนนคอนกรีตเสริมเหล็ก สายสะพานปึกเตียน หมู่ที่ ๑ ถึงสุดเขตพื้นที่ตำบลปึกเตียน ขอเชิญท่านนายกได้ ชี้แจง

องค์การบริหารส่วนตำบลปึกเตียน ได้ดำเนินการจัดทำแผนงานโครงการ เพื่อเข้า แผนพัฒนาท้องถิ่น ๕ ปี (พ.ศ.๒๕๖๖ – ๒๕๗๐) เพิ่มเติม (ฉบับที่ ๑) พ.ศ.๒๕๖๕ ได้ประชุมสภาองค์การบริหารส่วนตำบลปึกเตียน สมัยสามัญ สมัยที่ ๔ ประจำปี ๒๕๖๕ เมื่อวันที่พฤหัสบดี ที่ ๑๕ ธันวาคม ๒๕๖๕ นั้น องค์การบริหารส่วนตำบล ปึกเตียนมีความประสงค์ที่จะดำเนินโครงการก่อสร้างถนนคอนกรีตเสริมเหล็ก สายสะพานปึกเตียน หมู่ ๑ ถึง สุดเขตพื้นที่ปึกเตียน ตำบลปึกเตียน อำเภอท่ายาง จังหวัดเพชรบุรี ได้รับการประสานงานจากกรมทางหลวงชนบท ว่าจะดำเนินการ ก่อสร้างถนน สาย พบ ๔๐๑๖ แยก ทล ๓๑๘๗ ซึ่งมีพื้นที่ทับซ้อนกับของทางหลวง ชนบท ขอเชิญผู้อำนวยการกองช่างชี้แจงรายละเอียดครับ

เรื่องเดิม กองช่างองค์การบริหารส่วนตำบลปึกเตียน ได้ดำเนินการจัดทำแผนงาน โครงการ เพื่อเข้าแผนพัฒนาท้องถิ่น ๕ ปี (พ.ศ.๒๕๖๖-๒๕๗๐) เพิ่มเติม (ฉบับที่ ๑ ) พ.ศ.๒๕๖๕ ได้ประชุมสภาองค์การบริหารส่วนตำบลปึกเตียน สมัยสามัญ สมัยที่ ๔ ประจำปี ๒๕๖๕ เมื่อวันที่พฤหัสบดี ที่ ๑๕ ธันวาคม ๒๕๖๕ นั้น กองช่าง องค์การ บริหารส่วนตำบลปึกเตียนมีความประสงค์ที่จะดำเนินโครงการก่อสร้างถนน คอนกรีตเสริมเหล็ก สายสะพานปึกเตียน หมู่ ๑ ถึงสุดเขตพื้นที่ปึกเตียน ตำบล ปึกเตียน อำเภอท่ายาง จังหวัดเพชรบุรี ซึ่งมีปริมาณงานก่อสร้างถนนคอนกรีตเสริม เหล็ก จำนวน ๒ ช่วง คือ

ช่วงที่ ๑ ก่อสร้างถนนคอนกรีตเสริมเหล็ก บริเวณสะพานปึกเตียน ถึง สุดเขตพื้นที่ ปึกเตียน โดยทำการขุดหรือผิวจราจรเดิมที่ชำรุดออก พร้อมกับเสริมพื้นทางด้วยลูกรัง ปรับเกลี่ยบดอัดแน่น แล้วทำการเทคอนกรีตเสริมเหล็ก ขนาดกว้าง ๕.๐๐ เมตร ระยะทางยาว ๑๘๔ เมตร หนา ๐.๑๕ เมตร พร้อมขยายผิวจราจรทาง เข้า – ออก จำนวน ๓๕ ตารางเมตร หรือมีพื้นที่เทคอนกรีตรวมไม่น้อยกว่า ๙๕๕ ตารางเมตร ไหล่ทางลงหินคลุกตามสภาพพื้นที่

ช่วงที่ ๒ ก่อสร้างถนนคอนกรีตเสริมเหล็ก ซอย ๑ หมู่ ๑ โดยทำการขุดหรือผิวจราจร เดิมที่ชำรุดออกพร้อมกับเสริมพื้นทางด้วยลูกรัง ปรับเกลี่ยบดอัดแน่น แล้วทำการเท คอนกรีตเสริมเหล็ก ขนาดกว้าง ๓.๐๐ เมตร ระยะทางยาว ๙๕ เมตร หนา ๐.๑๕ เมตร หรือมีพื้นที่เทคอนกรีตรวมไม่น้อยกว่า ๒๘๕ ตารางเมตร ไหล่ทางลงหินคลุก ตามสภาพพื้นที่ ไหล่ทางลงหินคลุกตามสภาพพื้นที่ พร้อมติดตั้งป้ายประชาสัมพันธ์ โครงการ จำนวน ๑ ป้าย รายละเอียดตามแบบแปลนและประมาณการ อบต. ปึกเตียนกำหนดและงบประมาณตั้งไว้ ๙๐๖,๘๐๐.-บาท (เก้าแสนหกพันแปดร้อย บาทถ้วน)

ผู้อำนวยการกองช่าง  
นายอดิศักดิ์ คลับคล้าย

ข้อเท็จจริง กองช่างองค์การบริหารส่วนตำบลปึกเตียน ได้รับการประสานงานจากกรมทางหลวงชนบท ว่าจะดำเนินการก่อสร้างถนน สาย พบ ๔๐๑๖ แยก ทล ๓๑๘๗ - บ้านปึกเตียน เป็นระยะทาง ๑๐.๓๐๐ กิโลเมตร ซึ่งจะทำให้พื้นที่โครงการก่อสร้างถนนคอนกรีตเสริมเหล็ก สายสะพานปึกเตียน หมู่ที่ ๑ ถึง สุดเขตพื้นที่ปึกเตียน อำเภอท่ายาง จังหวัดเพชรบุรี ซึ่งมีพื้นที่ทับซ้อนกับของทางหลวงชนบทด้วย ดังนั้น กองช่างองค์การบริหารส่วนตำบลปึกเตียน และสำนักงานควบคุมโครงการก่อสร้างถนนสาย พบ ๔๐๑๖ แยก ทล.๓๑๘๗ บ้านปึกเตียน จึงได้ประสานงานเพื่อตรวจสอบพื้นที่โครงการร่วมกัน เพื่อทำการตัดเนื้องานในส่วนที่ทับซ้อนกันออกไป กองช่างจึงได้ทำการตัดเนื้องานออก ดังนี้

ช่วงที่ ๑ ก่อสร้างถนนคอนกรีตเสริมเหล็ก บริเวณสะพานปึกเตียน ถึง สุดเขตพื้นที่ปึกเตียน โดยทำการขุดหรือผิวจราจรเดิมที่ชำรุดออก พร้อมกับเสริมพื้นที่ทางด้วยลูกรังปรับเกลี่ยบดอัดแน่น แล้วทำการเทคอนกรีตเสริมเหล็ก ขนาดกว้าง ๕.๐๐ เมตร ระยะทางยาว ๑๗๔ เมตร หนา ๐.๑๕ เมตร หรือมีพื้นที่เทคอนกรีตรวมไม่น้อยกว่า ๘๗๐ ตารางเมตร ไหล่ทางลงหินคลุกตามสภาพพื้นที่ พร้อมกับทำการวางท่อคอนกรีตเสริมเหล็กเชื่อมรางส่งน้ำ ขนาดเส้นผ่าศูนย์กลาง ๐.๔๐ เมตร จำนวน ๑๓ ท่อน

ช่วงที่ ๒ ก่อสร้างถนนคอนกรีตเสริมเหล็ก ซอย ๑ หมู่ ๑ โดยทำการขุดหรือผิวจราจรเดิมที่ชำรุดออก พร้อมกับเสริมพื้นที่ทางด้วยลูกรัง ปรับเกลี่ยบดอัดแน่น แล้วทำการเทคอนกรีตเสริมเหล็ก ขนาดกว้าง ๓.๐๐ เมตร ระยะทางยาว ๘๕ เมตร หนา ๐.๑๕ เมตร หรือมีพื้นที่เทคอนกรีตรวมไม่น้อยกว่า ๒๘๕ ตารางเมตร ไหล่ทางลงหินคลุกตามสภาพพื้นที่ พร้อมทั้งติดตั้งป้ายประชาสัมพันธ์โครงการ ๑ ป้าย รายตามแบบแปลนและประมาณการที่ อบต. ปึกเตียน กำหนด งบประมาณจำนวน ๘๕๖,๐๐๐.-บาท (แปดแสนห้าหมื่นหกพันบาทถ้วน) ตามเอกสาร ปร.๔ ปร.๕ เพื่อให้การดำเนินการโครงการดังกล่าวถูกต้องตามพระราชบัญญัติสภาตำบลและองค์การบริหารส่วนตำบล พ.ศ. ๒๕๓๗ และเป็นไปตามระเบียบฯ องค์การบริหารส่วนตำบลปึกเตียน จึงจำเป็นต้องตัดงานออกไปเพื่อให้เนื้องานส่วนที่เหลือสามารถดำเนินการต่อไปได้ ครับ

ประธานสภาฯ

นายภานุวัฒน์ เอ็มโอษฐ์

เลขานุการสภาฯ

นางณัฐริญา แป้นไทย

มีสมาชิกท่านใดจะสอบถามเพิ่มเติมหรือไม่ครับ /ถ้าไม่มีขอเชิญท่านเลขานุการสภาฯชี้แจงระเบียบที่เกี่ยวข้องครับ

ตามระเบียบกระทรวงมหาดไทย ว่าด้วยวิธีการงบประมาณขององค์กรปกครองส่วนท้องถิ่น พ.ศ.๒๕๖๓ โดยที่เป็นการสมควรปรับปรุงระเบียบกระทรวงมหาดไทย ว่าด้วยวิธีการงบประมาณขององค์กรปกครองส่วนท้องถิ่น เพื่อให้สอดคล้องกับสถานการณ์ในปัจจุบัน อาศัยอำนาจตามความในมาตรา ๖ วรรคหนึ่ง และมาตรา

เลขานุการสภาฯ นางณัฐฐิญา แป้นไทย

๗๖ แห่งพระราชบัญญัติ องค์การบริหารส่วนจังหวัด พ.ศ.๒๕๔๐ มาตรา ๖๙ และ มาตรา ๗๓ วรรคหนึ่ง แห่งพระราชบัญญัติเทศบาล พ.ศ.๒๔๙๖ มาตรา ๕ วรรค หนึ่ง และมาตรา ๘๘ แห่งพระราชบัญญัติสภาตำบลและองค์การบริหารส่วนตำบล พ.ศ.๒๕๓๗ รัฐมนตรีว่าการกระทรวงมหาดไทย จึงออกระเบียบไว้ หมวด ๙ การ โอนและการแก้ไขเปลี่ยนแปลงงบประมาณ ข้อ ๒๗ การโอนเงินงบประมาณรายจ่าย ในงบลงทุน โดยการโอนเพิ่ม โอนลด ที่ทำให้ลักษณะ ปริมาณ คุณภาพเปลี่ยน หรือ โอนไปตั้งจ่ายเป็นรายการใหม่ ให้เป็นอำนาจอนุมัติของสภาท้องถิ่นตามข้อ ๒๙ คณะ มีสมาชิกท่านใดจะสอบถามเพิ่มเติมหรือไม่ครับ/ถ้าไม่มี ผมขอมติที่ประชุม ครับ

ประธานสภาฯ นายภาณุวัฒน์ เอ็มโอษฐ์ มติที่ประชุม

รับทราบและเห็นชอบทุกคนให้ตัดเรื่องงานใหม่ ของโครงการก่อสร้างถนนคอนกรีต เสริมเหล็ก สายสะพานปึกเตียน หมู่ ๑ ถึงสุดเขตพื้นที่ตำบลปึกเตียน เพื่อใช้จ่ายเงิน สะสม

ช่วงที่ ๑ ก่อสร้างถนนคอนกรีตเสริมเหล็ก บริเวณสะพานปึกเตียน ถึง สุดเขตพื้นที่ ปึกเตียน โดยทำการขุดหรือผิวจราจรเดิมที่ชำรุดออก พร้อมกับเสริมพื้นทางด้วยลูกรัง ปรับเกลี่ยบดอัดแน่น แล้วทำการเทคอนกรีตเสริมเหล็ก ขนาดกว้าง ๕.๐๐ เมตร ระยะทางยาว ๑๗๔ เมตร หนา ๐.๑๕ เมตร หรือมีพื้นที่เทคอนกรีตรวมไม่น้อยกว่า ๘๗๐ ตารางเมตร ไหล่ทางลงหินคลุกตามสภาพพื้นที่ พร้อมกับทำการวางท่อ คอนกรีตเสริมเหล็กเชื่อมรางส่งน้ำ ขนาดเส้นผ่าศูนย์กลาง ๐.๔๐ เมตร จำนวน ๑๓ ท่อน

ช่วงที่ ๒ ก่อสร้างถนนคอนกรีตเสริมเหล็ก ซอย ๑ หมู่ ๑ โดยทำการขุดหรือผิวจราจร เดิมที่ชำรุดออก พร้อมกับเสริมพื้นที่ทางด้วยลูกรัง ปรับเกลี่ยบดอัดแน่น แล้ว ทำ การเทคอนกรีตเสริมเหล็ก ขนาดกว้าง ๓.๐๐ เมตร ระยะทางยาว ๙๕ เมตร หนา ๐.๑๕ เมตร หรือมีพื้นที่เทคอนกรีตรวมไม่น้อยกว่า ๒๘๕ ตารางเมตร ไหล่ทางลง หินคลุกตามสภาพพื้นที่ พร้อมติดตั้งป้ายประชาสัมพันธ์โครงการ ๑ ป้าย รายตาม แบบแปลนและประมาณการที่ ๑๒๓. ปึกเตียน กำหนด งบประมาณจำนวน ๘๕๖,๐๐๐.-บาท (แปดแสนห้าหมื่นหกพันบาทถ้วน) ตามเอกสาร ปร.๔ ปร.๕ ที่ แนบมาพร้อมนี้

ประธานสภาฯ นายภาณุวัฒน์ เอ็มโอษฐ์ นายก อบต นายสมชาย สุขศรี

๕.๑.๕ พิจารณาแจ้งตัดเรื่องงานโครงการปรับปรุงผิวจราจรหินคลุกภายในพื้นที่ ตำบลปึกเตียน เชิญท่านนายกชี้แจง

องค์การบริหารส่วนตำบลปึกเตียน ได้ดำเนินการจัดทำแผนงานโครงการ เพื่อเข้า แผนพัฒนาท้องถิ่น ๕ ปี (พ.ศ.๒๕๖๖ - ๒๕๗๐) เพิ่มเติม (ฉบับที่ ๑) พ.ศ. ๒๕๖๕ ได้ประชุมสภาองค์การบริหารส่วนตำบลปึกเตียน สมัยสามัญ สมัยที่ ๔ ประจำปี ๒๕๖๕ เมื่อวันที่พฤหัสบดี ที่ ๑๕ ธันวาคม ๒๕๖๕ องค์การบริหาร ส่วนตำบลปึกเตียนมีความประสงค์ที่จะดำเนินโครงการปรับปรุงถนนผิวจราจรหิน

นายก อบต.

นายสมชาย สุขศรี

ผู้อำนวยการกองช่าง

นายอดิศักดิ์ คลับคล้าย

คลุกภายในตำบล ได้ตรวจสอบพื้นที่พบว่า จุดที่ ๓ ถนนบ้านตาเล็ง ไม่สามารถดำเนินการได้ เนื่องจากถนนเส้นดังกล่าวอยู่ในเขตรับผิดชอบของตำบลหนองจอก รายละเอียดขอให้ผู้อำนวยการกองช่างชี้แจงครับ

เรื่องเดิม กองช่างองค์การบริหารส่วนตำบลปึกเตียน ได้ดำเนินการจัดทำแผนงานโครงการ เพื่อเข้าแผนพัฒนาท้องถิ่น ๕ ปี (พ.ศ.๒๕๖๖-๒๕๗๐) เพิ่มเติม (ฉบับที่ ๑) พ.ศ.๒๕๖๕ ได้ประชุมสภาองค์การบริหารส่วนตำบลปึกเตียน สมัยสามัญ สมัยที่ ๔ ประจำปี ๒๕๖๕ เมื่อวันที่วันพฤหัสบดี ที่ ๑๕ ธันวาคม ๒๕๖๕ กองช่าง องค์การบริหารส่วนตำบลปึกเตียนมีความประสงค์ที่จะดำเนินโครงการปรับปรุงถนนผิวจราจรหินคลุกภายในตำบลปึกเตียน อำเภอท่ายาง จังหวัดเพชรบุรี ซึ่งมีปริมาณงานปรับปรุงผิวจราจรหินคลุก จำนวน ๔ จุด คือ

จุดที่ ๑ ถนนซอย ๑ หมู่ที่ ๒ กว้าง ๓.๕๐ เมตร ยาว ๒๐๐ เมตร ผิวจราจรหินคลุกหนา ๐.๑๐ เมตร

จุดที่ ๒ บริเวณถนนเรียบคลองหนองเกตุ หมู่ที่ ๒ กว้าง ๓.๕๐ เมตร ยาว ๖๒๕ เมตร ผิวจราจรหินคลุกหนา ๐.๑๐ เมตร

จุดที่ ๓ ถนนบ้านตาเล็ง หมู่ที่ ๒ กว้าง ๓.๐๐ เมตร ยาว ๑๘๐ เมตร ผิวจราจรหินคลุกหนา ๐.๑๐ เมตร

จุดที่ ๔ ถนนสายคันคลองลำมะตุ่น บริเวณทางเข้าบ้านนายพัน หมู่ที่ ๒ กว้าง ๓.๐๐ เมตร ยาว ๗๓ เมตร ผิวจราจรหินคลุกหนา ๐.๑๐ เมตร โดยใช้หินคลุกรวมจำนวน ๓๙๙ ลูกบาศก์เมตร งบประมาณตั้งไว้ ๒๐๕,๐๐๐.-บาท (สองแสนห้าพันบาทถ้วน)

ข้อเท็จจริง กองช่างได้ทำการตรวจสอบพื้นที่ก่อสร้างก่อนการดำเนินการ พบว่ามีพื้นที่โครงการจำนวน ๑ จุด ไม่สามารถดำเนินการได้ คือ จุดที่ ๓ ถนนบ้านตาเล็ง หมู่ ๒ เนื่องจากถนนเส้นดังกล่าวมีพื้นที่อยู่ในเขตรับผิดชอบของตำบลหนองจอก อำเภอท่ายาง จังหวัดเพชรบุรี จึงจำเป็นต้องตั้งงานจุดที่ ๓ ออกไปเพื่อให้เนื้องานส่วนที่เหลือสามารถดำเนินการต่อไปได้ กองช่าง องค์การบริหารส่วนตำบลปึกเตียน จึงทำการปรับเนื้องานและราคางบประมาณตาม ปร.๔ ปร.๕ ใหม่ดังนี้ โครงการปรับปรุงถนนผิวจราจรหินคลุกภายในตำบลปึกเตียน อำเภอท่ายาง จังหวัดเพชรบุรี ซึ่งมีปริมาณงานปรับปรุงผิวจราจรหินคลุก จำนวน ๓ จุด คือ จุดที่ ๑ ถนนซอย ๑ หมู่ที่ ๒ กว้าง ๓.๕๐ เมตร ยาว ๒๐๐ เมตร ผิวจราจรหินคลุกหนา ๐.๑๐ เมตร

- ผู้อำนวยการกองช่าง จุดที่ ๒ บริเวณถนนเรียบคลองหนองเกตุ หมู่ที่ ๒ กว้าง ๓.๕๐ เมตร ยาว ๖๒๕  
นายอดิศักดิ์ คลับคล้าย เมตร ผิวจราจรหินคลุกหนา ๐.๑๐ เมตร
- จุดที่ ๓ ถนนสายคันคลองลำมะตุน บริเวณทางเข้าบ้านนายพัน หมู่ที่ ๒ กว้าง ๓.๐๐  
เมตร ยาว ๗๓ เมตร ผิวจราจรหินคลุกหนา ๐.๑๐ เมตร โดยใช้หินคลุกรวมจำนวน  
๓๔๕ ลูกบาศก์เมตร และงบประมาณตั้งไว้ ๑๗๗,๐๐๐.-บาท (หนึ่งแสนเจ็ดหมื่นเจ็ด  
พันบาทถ้วน) ได้ดำเนินการตัดเนื้องานและราคางบประมาณตามเอกสาร ปร.๔  
ปร.๕
- ประธานสภา มีสมาชิกท่านใดจะสอบถามเพิ่มเติมหรือไม่ครับ/ถ้าไม่มี ผมขอมติที่ประชุม ครับ  
นายภาณุวัฒน์ เอ็มโอษฐ์  
มติที่ประชุม รับทราบและเห็นชอบทุกคนให้ตัดเนื้องานใหม่ ของโครงการปรับปรุงถนนผิวจราจร  
หินคลุกภายในตำบลปึกเตียน อำเภอท่ายาง จังหวัดเพชรบุรี เพื่อใช้จ่ายเงินสะสม  
ซึ่งมีปริมาณงานปรับปรุงผิวจราจรหินคลุก จำนวน ๓ จุด คือ
- จุดที่ ๑ ถนนซอย ๑ หมู่ที่ ๒ กว้าง ๓.๕๐ เมตร ยาว ๒๐๐ เมตร ผิวจราจรหินคลุก  
หนา ๐.๑๐ เมตร
- จุดที่ ๒ บริเวณถนนเรียบคลองหนองเกตุ หมู่ที่ ๒ กว้าง ๓.๕๐ เมตร ยาว ๖๒๕  
เมตร ผิวจราจรหินคลุกหนา ๐.๑๐ เมตร
- จุดที่ ๓ ถนนสายคันคลองลำมะตุน บริเวณทางเข้าบ้านนายพัน หมู่ที่ ๒ กว้าง ๓.๐๐  
เมตร ยาว ๗๓ เมตร ผิวจราจรหินคลุกหนา ๐.๑๐ เมตร โดยใช้หินคลุกรวมจำนวน  
๓๔๕ ลูกบาศก์เมตร และงบประมาณตั้งไว้ ๑๗๗,๐๐๐.-บาท (หนึ่งแสนเจ็ดหมื่นเจ็ด  
พันบาทถ้วน) ได้ดำเนินการตัดเนื้องานและราคางบประมาณตามเอกสาร ปร.๔  
ปร.๕ ที่แนบมาพร้อมนี้
- ประธานสภาฯ ๕.๑.๖ พิจารณาแก้ไขเปลี่ยนแปลงคำชี้แจงงบประมาณเครื่องออกกำลัง  
นายภาณุวัฒน์ เอ็มโอษฐ์ กายกลางแจ้ง เรียนเชิญท่านนายกชี้แจงครับ
- นายก อบต แก้ไขเปลี่ยนแปลงคำชี้แจงงบประมาณรายจ่ายประจำปี งบประมาณ  
นายสมชาย สุขศรี ๒๕๖๖ แผนงานบริหารงานทั่วไป งานบริหารทั่วไป งบลงทุน หมวดครุภัณฑ์  
ประเภทครุภัณฑ์กีฬา/เครื่องออกกำลังกาย กลางแจ้ง หน้า ๒๖/๑๐๔ ตั้งไว้  
๒๓๐,๐๐๐.-บาท เพื่อจ่ายเป็นเงินค่าจัดซื้อเครื่องออกกำลังกายกลางแจ้ง จำนวน  
๘ เครื่อง ดังนี้
- ๑.เครื่องบริหารสะโพกแบบเหวี่ยง ที่วางเท้าเป็นเหล็ก จำนวน ๑ เครื่อง ๆ ละ  
๑๔,๒๐๐.-บาท เหล็กขนาด ๓ นิ้ว ความหนาไม่น้อยกว่า ๒.๓ มม. ส่วนสัมผัสจับเป็น  
เหล็กขนาด ๑ นิ้วครึ่ง ความหนาไม่น้อยกว่า ๒.๓ มม. แป้นเหยียบเป็นเหล็ก

นายก อบต  
นายสมชาย สุขศรี

๒. เครื่องยกน้ำหนักนอนราบ เบาะที่นั่งไฟเบอร์ จำนวน ๑ เครื่อง ๆ ละ ๑๕,๙๐๐.- บาท เหล็กขนาดไม่น้อยกว่า ๒ นิ้ว , ๑.๒ นิ้ว ความหนาไม่น้อยกว่า ๒.๓ มม. ตั้มน้ำหนัก เหล็กขนาดไม่น้อยกว่า ๒๕ ซม. หนาไม่น้อยกว่า ๒ ซม. จำนวน ๒ ลูก น้ำหนักรวมไม่น้อยกว่า ๑๔ กก ที่รองเท้าเป็นไฟเบอร์ เคลือบน้ำยากันสนิม
  ๓. เครื่องลดหน้าท้องสปริงแบบดิ่งถีบ เบาะที่นั่งไฟเบอร์ จำนวน ๑ เครื่อง ๆ ละ ๑๕,๕๐๐.- บาท เหล็กขนาดไม่น้อยกว่า ๒ นิ้ว, ๑.๒ นิ้ว ความหนาไม่น้อยกว่า ๒.๓ มม. คานโยกเคลื่อนไหวเกี่ยวเนื่องกับสปริง ที่ฝังไฟเบอร์ ที่นั่งไฟเบอร์ ยางกันกระแทกขนาดไม่น้อยกว่า ๕ ซม. หนาไม่น้อยกว่า ๓ ซม. เคลือบน้ำยากันสนิม
  ๔. จักรยานนั่งปั่นล้อเหล็ก พนักเบาะที่นั่งไฟเบอร์ จำนวน ๑ เครื่อง ๆ ละ ๑๙,๐๐๐.- บาท เหล็กขนาดไม่น้อยกว่า ๒ นิ้ว, ๑.๒ นิ้ว ความหนาไม่น้อยกว่า ๒.๓ มม. ใช้เท้าปั่น จานเหล็ก ล้อปั่นเหล็กขนาดไม่น้อยกว่า ๔๐ ซม. หนา ๙ มม. ๒ แผ่น ที่นั่งเป็นไฟเบอร์ เคลือบน้ำยากันสนิม
  ๕. จักรยานปั่นเบา ๔ ที่นั่ง เบาะที่นั่งไฟเบอร์ จำนวน ๑ เครื่อง ๆ ละ ๑๙,๐๐๐.- บาท เหล็กขนาด ๒ นิ้ว หนา ๒.๓ มม. เป็นฐานล่าง เหล็ก ๑.๔ นิ้ว และ ๑ นิ้ว หนา ๓๒ มม. เป็นตัวจักรยาน เคลือบน้ำยากันสนิม
  ๖. เครื่องออกกำลังกายสถานีต้นบริหารกำลังแขน หัวไหล่ เบาะที่นั่งไฟเบอร์ จำนวน ๑ เครื่อง ๆ ละ ๔๖,๐๐๐.- บาท เหล็กขนาดไม่น้อยกว่า ๒ นิ้ว , ๑.๒ นิ้ว ความหนาไม่น้อยกว่า ๒.๓ มม. ที่ฝังพลาสติก กว้าง ๒๕ ซม. ยาว ๔๐ ซม ยาว ๔๐ ซม. ที่นั่งพลาสติก กว้าง ๒๕ ซม. ยาว ๔๐ ซม เคลือบน้ำยากันสนิม
  ๗. เครื่องออกกำลังกายเดินอากาศ พักเท้าเป็นเหล็ก จำนวน ๑ เครื่อง ๆ ละ ๔๒,๒๕๐.- บาท เหล็กขนาดไม่น้อยกว่า ๒ นิ้ว , ๑.๒ นิ้ว ความหนาไม่น้อยกว่า ๒.๓ มม. ที่เหยียบเป็นเหล็กจำนวน ๒ ชั้น เคลือบน้ำยากันสนิม
  ๘. เครื่องออกกำลังกายบริหารสะโพกแกว่งตัว พักเท้าเป็นเหล็ก จำนวน ๑ เครื่อง ๆ ละ ๔๒,๒๕๐.- บาท เหล็กขนาดไม่น้อยกว่า ๒ นิ้ว, ๑.๕ นิ้ว ความหนาไม่น้อยกว่า ๒.๓ มม. ที่เหยียบพลาสติก ขนาดกว้าง ๑๕ ซม. ยาว ๓๐ ซม หนา ๔ มิลลิเมตร จำนวน ๒ ชั้น เคลือบน้ำยากันสนิม
  ๙. เครื่องออกกำลังกายซิทอัพลดหน้าท้อง เบาะที่นั่งไฟเบอร์ จำนวน ๑ เครื่อง ๆ ละ ๑๕,๖๐๐.- บาท เหล็กขนาด ๒ นิ้ว ความหนาไม่น้อยกว่า ๒.๓ มม. เบาะรองนอนเป็นไฟเบอร์
- เพื่อดำเนินการพิจารณาแก้ไขเปลี่ยนแปลงคำชี้แจงงบประมาณรายจ่าย ประจำปีงบประมาณ ๒๕๖๖ แผนงานบริหารงานทั่วไป งานบริหารทั่วไป งบลงทุน หมวดครุภัณฑ์ ประเภทครุภัณฑ์กีฬา/เครื่องออกกำลังกายกลางแจ้ง ขอแก้ไขเปลี่ยนแปลงคำชี้แจงงบประมาณรายจ่าย ประจำปี ๒๕๖๖ จำนวน ๒ รายการ คือ รายการที่ ๖ และรายการที่ ๘ จากพลาสติก เป็น ไฟเบอร์ และ จากเหล็ก เป็นไฟเบอร์ รายละเอียดตามเอกสารแนบ



- ประธานสภาฯ มีสมาชิกท่านใดจะสอบถามเพิ่มเติมหรือไม่ครับ/ถ้าไม่มีเรียนเชิญท่านปลัดชี้แจง
- นายภาณุวัฒน์ เอ็มโอษฐ์ ระเบียบที่เกี่ยวข้องครับ
- เลขานุการสภาฯ ตามระเบียบกระทรวงมหาดไทย ว่าด้วยวิธีการงบประมาณขององค์กรปกครองส่วน
- นางณัฐริญา แป้นไทย ท้องถิ่น พ.ศ. ๒๕๕๑ และแก้ไขเพิ่มเติมถึง (ฉบับที่ ๒ และ ๓) ข้อ ๒๙ การแก้ไข  
เปลี่ยนแปลงคำชี้แจงงบประมาณรายจ่ายในงบลงทุนที่ทำให้ลักษณะ ปริมาณ  
คุณภาพเปลี่ยน หรือเปลี่ยนแปลงสถานที่ก่อสร้าง ให้เป็นอำนาจอนุมัติของสภา  
ท้องถิ่น
- ประธานสภาฯ มีสมาชิกท่านใดจะสอบถามเพิ่มเติมหรือไม่ครับ /ถ้าไม่มีผมขอมติที่ประชุม
- นายภาณุวัฒน์ เอ็มโอษฐ์  
มติที่ประชุม เห็นชอบแก้ไขเปลี่ยนแปลงคำชี้แจงงบประมาณรายจ่ายประจำปี  
งบประมาณ ๒๕๖๖ แผนงานบริหารงานทั่วไป งานบริหารทั่วไป งบลงทุน หมวด  
ครุภัณฑ์ ประเภทครุภัณฑ์กีฬา/เครื่องออกกำลังกาย กลางแจ้ง หน้า ๒๖/๑๐๔  
ตั้งไว้ ๒๓๐,๐๐๐.-บาท จำนวน ๒ รายการ คือ รายการที่ ๖ และรายการที่ ๘ จาก  
พาลสตีก เป็น ไฟเบอร์ และ จากเหล็ก เป็นไฟเบอร์ ดังนี้  
๖.เครื่องออกกำลังกายสถานีดันบริหารกำลังแขน หัวไหล่ เบาะที่นั่งไฟเบอร์  
จำนวน ๑ เครื่อง ๆ ละ ๔๖,๐๐๐.-บาท เหล็กขนาดไม่น้อยกว่า ๒ นิ้ว ,๑.๒ นิ้ว  
ความหนาไม่น้อยกว่า ๒.๓ มม. ที่นั่งไฟเบอร์ กว้าง ๒๕ ซม. ยาว ๔๐ ซม ยาว ๔๐  
ซม. ที่นั่งไฟเบอร์ กว้าง ๒๕ ซม. ยาว ๔๐ ซม เคลือบน้ำยากันสนิม  
๘.เครื่องออกกำลังกายบริหารสะโพกแกว่งตัว พักเท้าเป็นไฟเบอร์ จำนวน ๑  
เครื่อง ๆ ละ ๔๒,๒๕๐.-บาท เหล็กขนาดไม่น้อยกว่า ๒ นิ้ว,๑.๕ นิ้ว ความหนาไม่  
น้อยกว่า ๒.๓ มม. ที่เหยียบไฟเบอร์ ขนาดกว้าง ๑๕ ซม. ยาว ๓๐ ซม หนา ๔  
มิลลิเมตร จำนวน ๒ ชั้น เคลือบน้ำยากันสนิม
- ประธานสภาฯ ๕.๑.๗ พิจารณาโอดลดเพื่อตั้งจ่ายเป็นรายการใหม่ จำนวน ๓ รายการ เรียนเชิญ
- นายภาณุวัฒน์ เอ็มโอษฐ์ ท่านนายกชี้แจงครับ
- นายก อบต. ขอนุมัติโอดลดเพื่อตั้งจ่ายเป็นรายการใหม่ งบประมาณรายจ่ายประจำปี
- นายสมชาย สุขศรี งบประมาณ พ.ศ.๒๕๖๖ แผนงานบริหารทั่วไป งานบริหารทั่วไป งบลงทุน หมวด  
ครุภัณฑ์ ประเภทค่าบำรุงรักษาและปรับปรุงครุภัณฑ์ ตั้งไว้ ๘๐,๐๐๐.-บาท เพื่อ  
จ่ายเป็นค่าบำรุงรักษาและปรับปรุงครุภัณฑ์(รายจ่ายเพื่อซ่อมแซมบำรุงรักษา  
โครงสร้างของครุภัณฑ์ขนาดใหญ่ซึ่งไม่รวมถึงค่าซ่อมแซมบำรุงตามปกติหรือค่าซ่อม  
กลาง เช่น ซ่อมแซมเปลี่ยนหัวรถขยะ เปลี่ยนกระบะท้ายของรถบรรทุกขยะ เปลี่ยน  
ถังบรรจุน้ำของรถบรรทุกน้ำ เปลี่ยนระบบไฮดรอลิค ทำสีใหม่ทั้งคัน เปลี่ยน  
เครื่องยนต์ใหม่ โอนเพิ่มเพื่อตั้งจ่ายเป็นรายการใหม่ ๓ รายการ  
-แผนงานบริหารทั่วไป งานบริหารทั่วไป งบลงทุน หมวดครุภัณฑ์ ประเภทครุภัณฑ์  
งานบ้านงานครัว /เครื่องตัดหญ้าแบบข้อแข็ง จำนวน ๔ เครื่อง ตามบัญชีราคา  
มาตรฐานครุภัณฑ์ รายละเอียดตามเอกสารแนบท้าย

นายก อบต  
นายสมชาย สุขศรี

-แผนงานบริหารทั่วไป งานบริหารทั่วไป งบลงทุน หมวดครุภัณฑ์ ประเภทครุภัณฑ์ สำนักงาน/เก้าอี้บุวม จำนวน ๕ ตัว ราคาตามท้องตลาด

-แผนงานบริหารทั่วไป งานบริหารทั่วไป งบลงทุน หมวดครุภัณฑ์ ประเภทครุภัณฑ์ สำนักงาน/โต๊ะหมู่บูชา หมู่ ๕ จำนวน ๑ ชุด รายละเอียดตามเอกสารแนบมาพร้อม นี้ โดยมีรายละเอียดดังนี้

โอนลดเพื่อตั้งจ่ายเป็นรายการใหม่

แผนงานบริหารทั่วไป งานบริหารทั่วไป งบลงทุน หมวดครุภัณฑ์ ประเภทค่า บำรุงรักษาและปรับปรุงครุภัณฑ์ ตั้งไว้ ๘๐,๐๐๐.-บาท เพื่อจ่ายเป็นค่าบำรุงรักษา และปรับปรุงครุภัณฑ์(รายจ่ายเพื่อซ่อมแซมบำรุงรักษาโครงสร้างของครุภัณฑ์ ขนาดใหญ่ซึ่งไม่รวมถึงค่าซ่อมแซมบำรุงตามปกติหรือค่าซ่อมกลาง เช่น ซ่อมแซม เปลี่ยนหัวรถขยะ เปลี่ยนกระบะท้ายของรถบรรทุกขยะ เปลี่ยนถังบรรจุน้ำของ รถบรรทุกน้ำ เปลี่ยนระบบไฮดรอลิค ทำสีใหม่ทั้งคัน เปลี่ยนเครื่องยนต์ใหม่ งบประมาณก่อนโอน ๘๐,๐๐๐.-บาท โอนลด ๓๘,๐๐๐.-บาท หลังโอนงบประมาณ คงเหลือ ๔๒,๐๐๐.-บาท

โอนเพิ่มเพื่อตั้งจ่ายเป็นรายการใหม่

แผนงานบริหารทั่วไป งานบริหารทั่วไป หมวดครุภัณฑ์ ประเภทครุภัณฑ์งานบ้าน งานครัว / เครื่องตัดหญ้าแบบข้อแข็ง จำนวน ๔ เครื่อง เพื่อจ่ายเป็นค่าจัดซื้อเครื่อง ตัดหญ้าแบบข้อแข็ง งบประมาณก่อนโอน ๐.-บาท โอนเพิ่ม ๓๘,๐๐๐.-บาท งบประมาณคงเหลือหลังโอนเพิ่ม ๓๘,๐๐๐.-บาท ตามบัญชีราคามาตรฐานครุภัณฑ์ รายละเอียดตามเอกสารแนบท้าย

โอนลดเพื่อตั้งจ่ายเป็นรายการใหม่

แผนงานบริหารทั่วไป งานบริหารทั่วไป งบลงทุน หมวดครุภัณฑ์ ประเภทค่า บำรุงรักษาและปรับปรุงครุภัณฑ์ ตั้งไว้ ๘๐,๐๐๐.-บาท เพื่อจ่ายเป็นค่าบำรุงรักษา และปรับปรุงครุภัณฑ์(รายจ่ายเพื่อซ่อมแซมบำรุงรักษาโครงสร้างของครุภัณฑ์ ขนาดใหญ่ซึ่งไม่รวมถึงค่าซ่อมแซมบำรุงตามปกติหรือค่าซ่อมกลาง เช่น ซ่อมแซม เปลี่ยนหัวรถขยะ เปลี่ยนกระบะท้ายของรถบรรทุกขยะ เปลี่ยนถังบรรจุน้ำของ รถบรรทุกน้ำ เปลี่ยนระบบไฮดรอลิค ทำสีใหม่ทั้งคัน เปลี่ยนเครื่องยนต์ใหม่ งบประมาณก่อนโอน ๔๒,๐๐๐.-บาท โอนลด ๕,๐๐๐.-บาท หลังโอนงบประมาณ คงเหลือ ๓๗,๐๐๐.-บาท

โอนเพิ่มเพื่อตั้งจ่ายเป็นรายการใหม่

แผนงานบริหารทั่วไป งานบริหารทั่วไป งบลงทุน หมวดครุภัณฑ์ ประเภทครุภัณฑ์ สำนักงาน/เก้าอี้บุวม จำนวน ๕ ตัว เพื่อจ่ายเป็นค่าจัดซื้อเก้าอี้บุวม งบประมาณ ก่อนโอน ๐.-บาท โอนเพิ่ม ๕,๐๐๐.-บาท งบประมาณคงเหลือหลังโอนเพิ่ม ๕,๐๐๐.-บาท

นายก อบต  
นายสมชาย สุขศรี

โอนลดเพื่อตั้งจ่ายเป็นรายการใหม่

แผนงานบริหารทั่วไป งานบริหารทั่วไป งบลงทุน หมวดครุภัณฑ์ ประเภทค่าบำรุงรักษาและปรับปรุงครุภัณฑ์ ตั้งไว้ ๘๐,๐๐๐.-บาท เพื่อจ่ายเป็นค่าบำรุงรักษาและปรับปรุงครุภัณฑ์(รายจ่ายเพื่อซ่อมแซมบำรุงรักษาโครงสร้างของครุภัณฑ์ขนาดใหญ่ซึ่งไม่รวมถึงค่าซ่อมแซมบำรุงตามปกติหรือค่าซ่อมกลาง เช่น ซ่อมแซมเปลี่ยนหัวรถขยะ เปลี่ยนกระบะท้ายของรถบรรทุกขยะ เปลี่ยนถังบรรจุน้ำของรถบรรทุกน้ำ เปลี่ยนระบบไฮดรอลิค ทำสีใหม่ทั้งคัน เปลี่ยนเครื่องยนต์ใหม่ งบประมาณก่อนโอน ๓๒,๐๐๐.-บาท โอนลด ๑,๐๐๐.-บาท หลังโอนงบประมาณคงเหลือ ๒๒,๐๐๐.-บาท

โอนเพิ่มเพื่อตั้งจ่ายเป็นรายการใหม่

แผนงานบริหารทั่วไป งานบริหารทั่วไป งบลงทุน หมวดครุภัณฑ์ ประเภทครุภัณฑ์ สำนักงาน/โต๊ะหมู่บูชา หมู่ ๕ จำนวน ๑ ชุด เพื่อจ่ายเป็นค่าจัดซื้อโต๊ะหมู่บูชา งบประมาณก่อนโอน ๐.-บาท โอนเพิ่ม ๑๐,๐๐๐.-บาท งบประมาณหลังโอนเพิ่ม คงเหลือ ๑๒,๐๐๐.-บาท ตามบัญชีราคามาตรฐานครุภัณฑ์

เหตุผล องค์การบริหารส่วนตำบลบึงเตียนได้ดำเนินการจัดทำข้อบัญญัติ เรื่อง งบประมาณรายจ่าย ประจำปีงบประมาณ พ.ศ.๒๕๖๖ ไม่ได้ดำเนินการตั้ง งบประมาณไว้จัดซื้อครุภัณฑ์สำนักงาน และครุภัณฑ์งานบ้านงานครัว เช่น เครื่องตัดหญ้าเกิดการสภาพเสื่อมในการใช้งาน ซ่อมแล้วอาจไม่คุ้มค่า ครับ

มีสมาชิกท่านใดจะสอบถามเพิ่มเติมหรือไม่ครับ/ถ้าไม่มีเรียนเชิญท่านปลัดชี้แจง

ประธานสภา

นายภานุวัฒน์ เอ็มโอษฐ์

เลขานุการสภา

นางณัฐริญา แป้นไทย

ระเบียบที่เกี่ยวข้องครับ

ตามระเบียบกระทรวงมหาดไทย ว่าด้วยวิธีการงบประมาณขององค์กรปกครองส่วนท้องถิ่น พ.ศ.๒๕๔๑ แก้ไขเพิ่มเติมถึง (ฉบับที่ ๒ และ ๓) พ.ศ.๒๕๕๓ ข้อ ๒๗ การโอนเงินงบประมาณรายจ่ายในหมวดค่าครุภัณฑ์ ที่ดินและสิ่งก่อสร้างที่ทำให้ลักษณะ ปริมาณ คุณภาพเปลี่ยนหรือโอนไปตั้งจ่ายเป็นรายการใหม่ ให้เป็นอำนาจอนุมัติของสภาท้องถิ่น

ประธานสภา

นายภานุวัฒน์ เอ็มโอษฐ์

มติที่ประชุม

มีสมาชิกท่านใดจะสอบถามเพิ่มเติมหรือไม่ครับ/ถ้าไม่มีผมขอมติที่ประชุม

สมาชิกทุกคนเห็นชอบโอนลดเพื่อตั้งจ่ายเป็นรายการใหม่ งบประมาณรายจ่าย ประจำปีงบประมาณ พ.ศ.๒๕๖๖ จำนวน ๓ รายการ คือ

โอนลดเพื่อตั้งจ่ายเป็นรายการใหม่

แผนงานบริหารทั่วไป งานบริหารทั่วไป งบลงทุน หมวดครุภัณฑ์ ประเภทค่าบำรุงรักษาและปรับปรุงครุภัณฑ์ ตั้งไว้ ๘๐,๐๐๐.-บาท เพื่อจ่ายเป็นค่าบำรุงรักษาและปรับปรุงครุภัณฑ์(รายจ่ายเพื่อซ่อมแซมบำรุงรักษาโครงสร้างของครุภัณฑ์ขนาดใหญ่ซึ่งไม่รวมถึงค่าซ่อมแซมบำรุงตามปกติหรือค่าซ่อมกลาง เช่น ซ่อมแซม

เปลี่ยนหัวรถขยะ เปลี่ยนกระบะท้ายของรถบรรทุกขยะ เปลี่ยนถังบรรจุน้ำของรถบรรทุกน้ำ เปลี่ยนระบบไฮดรอลิค ทำสีใหม่ทั้งคัน เปลี่ยนเครื่องยนต์ใหม่ งบประมาณก่อนโอน ๘๐,๐๐๐.-บาท โอนลด ๓๘,๐๐๐.-บาท โอนลด ๕๐๐๐.-บาท โอนลด ๑๐,๐๐๐.-บาท หลังโอนงบประมาณ ๑๒,๐๐๐.-บาท

โอนเพิ่มเพื่อตั้งจ่ายเป็นรายการใหม่

แผนงานบริหารทั่วไป งานบริหารทั่วไป หมวดครุภัณฑ์ ประเภทครุภัณฑ์งานบ้าน งานครัว / เครื่องตัดหญ้าแบบข้อแข็ง จำนวน ๔ เครื่อง เพื่อจ่ายเป็นค่าจัดซื้อเครื่องตัดหญ้าแบบข้อแข็ง งบประมาณก่อนโอน ๐.-บาท โอนเพิ่ม ๓๘,๐๐๐.-บาท งบประมาณคงเหลือหลังโอนเพิ่ม ๓๘,๐๐๐.-บาท ตามบัญชีราคามาตรฐานครุภัณฑ์ รายละเอียดตามเอกสารแนบท้าย

โอนเพิ่มเพื่อตั้งจ่ายเป็นรายการใหม่

แผนงานบริหารทั่วไป งานบริหารทั่วไป งบลงทุน หมวดครุภัณฑ์ ประเภทครุภัณฑ์สำนักงาน/เก้าอี้บุวม จำนวน ๕ ตัว เพื่อจ่ายเป็นค่าจัดซื้อเก้าอี้บุวม งบประมาณก่อนโอน ๐.-บาท โอนเพิ่ม ๕,๐๐๐.-บาท งบประมาณคงเหลือหลังโอนเพิ่ม ๕,๐๐๐.-บาท

โอนเพิ่มเพื่อตั้งจ่ายเป็นรายการใหม่

แผนงานบริหารทั่วไป งานบริหารทั่วไป งบลงทุน หมวดครุภัณฑ์ ประเภทครุภัณฑ์สำนักงาน/โต๊ะหมู่บูชา หมู่ ๕ จำนวน ๑ ชุด เพื่อจ่ายเป็นค่าจัดซื้อโต๊ะหมู่บูชา งบประมาณก่อนโอน ๐.-บาท โอนเพิ่ม ๑๐,๐๐๐.-บาท งบประมาณหลังโอนเพิ่ม คงเหลือ ๑๐,๐๐๐.-บาท

ประธานสภา

นายภานุวัฒน์ เอ็มโอษฐ์

ปิดประชุมเวลา ๑๒.๕๙ น.

ระเบียบวาระที่ ๖ เรื่องอื่น ๆ (ถ้ามี)

สมาชิกมีอะไรจะเพิ่มเติมหรือมีเรื่องอะไรที่จะหารือหรือไม่ครับ เชิญครับ / ไม่มี / ถ้าไม่มีผมขอขอบคุณสมาชิกทุกท่าน คณะผู้บริหารและหัวหน้าส่วนทุกท่านที่เข้าร่วมประชุมในวันนี้ ผมขอปิดการประชุม

(ลงชื่อ)



ผู้จตรายงานการประชุม

(นางณัฐริญา แป้นไทย)

เลขานุการสภาองค์การบริหารส่วนตำบลปึกเตียน

คณะกรรมการตรวจรายงานการประชุมได้พิจารณาตรวจรายงานการประชุมสภาองค์การบริหารส่วนตำบลปึกเตียน สมัยสามัญ สมัยที่ ๒ ประจำปี พ.ศ. ๒๕๖๖ เมื่อวันที่ ๘ มิถุนายน ๒๕๖๖ เรียบร้อยแล้ว ขอรับรองว่าถูกต้องทุกประการ

(ลงชื่อ)  ประธานกรรมการตรวจรายงานการประชุม

(นายมานิตย์ สังข์ประเสริฐ)  
สมาชิกสภา อบต.ปึกเตียน หมู่ที่ ๓

(ลงชื่อ)  กรรมการตรวจรายงานการประชุม

(นายมานพ กลิ่นสว่าง)  
สมาชิกสภา อบต.ปึกเตียน หมู่ที่ ๒

(ลงชื่อ)  กรรมการตรวจรายงานการประชุม

(นายอนุวัต วัตสว่าง)  
สมาชิกสภา อบต.ปึกเตียน หมู่ที่ ๓

เห็นควรนำเข้าระเบียบวาระฯ เพื่อขอรับรองรายงานการประชุมสภาว่าถูกต้องทุกประการ องค์การบริหารส่วนตำบลปึกเตียน สมัยสามัญ สมัยที่ ๒ ประจำปี พ.ศ. ๒๕๖๖ ระหว่างวันที่ ๑-๑๕ มิถุนายน พ.ศ. ๒๕๖๖ จากสภาองค์การบริหารส่วนตำบลปึกเตียนในคราวต่อไป

ลงชื่อ 

(นายภาณุวัฒน์ เอ็มโอษฐ์)  
ประธานสภาองค์การบริหารส่วนตำบลปึกเตียน

